

# PRODUKTKATALOG 2024



**VOLTA** 



**Produktkatalog 2024**  
Preise in EUR

**VOLTA - Edelstahl GmbH**  
Dammstraße 14  
A-6923 Lauterach

Tel.: +43 05574 72 0 54

✉ info@volta.at  
www.volta.at

Kap.	Titel	Seite(n)
A	Arbeitsplatten mit Zubehör und Herdkomponenten	A 1 - 7
B	Herde + Zubehör	B 1 - 3
C	Einschweißbecken mit Zubehör	C 1 - 2
D	Zulaufarmaturen	D 1 - 3
E	Bain-Marie mit Zubehör	E 1 - 6
F	Untergestelle für Arbeitstische	F 1 - 4
G	Einzelschubladen	G 1
H	Neutrale Unterbauten Premium	H 1 - 20
I	Hygieneschränke H1	I 1 - 8
J	Hygieneschränke H2	J 1 - 8
K	Sickenhygieneschränke SH1 und SH2	K 1 - 6
L	Wärmeschränke	L 1 - 9
M	Kühlunterbauten Premium	M 1 - 14
N	Getränkekühlung Premium	N 1 - 4
O	Oberschränke	O 1 - 5
P	Hochschränke	P 1 - 2
Q	Wandborde, Korbborde, Hängejoche, Ausgabe-, Infraborde und Gläser	Q 1 - 8
R	Tablettrutsche	R 1
S	Zubehör	S 1 - 5
T	Installationswände	T 1

### Hinweis:

Bitte vergewissern Sie sich beim Kalkulieren mit unserer Preisliste, dass Sie mit den jeweils gültigen Preisen der aktuellen Ausgabe rechnen.

Unser Produktkatalog wird laufend überarbeitet.

Wir behalten uns jederzeit Änderungen der Preise und technische Änderungen vor.

Das gilt insbesondere bei Handelsware, wenn unsere Zulieferer zwischenzeitlich ihre Preise erhöhen.

Alle Maße ohne Angabe der Maßeinheit sind in mm zu verstehen.

Den jeweils aktuellen Produktkatalog finden Sie ohne Preise auf unserer Homepage als PDF Download auf der Startseite unter „DOWNLOADS“.

Die aktuelle Ausgabe unseres Produktkatalogs mit Bruttopreisen senden wir Ihnen auf Wunsch gerne als PDF pro Mail oder pro Post in Papierform zu.

Bitte um kurzes Mail an: [info@volta.at](mailto:info@volta.at)

**Achtung! Wir vertreiben unsere Produkte ausschließlich über den Großküchenfachhandel!**

**[www.volta.at](http://www.volta.at)**

## Änderungen seit der Version 2023.02:

In dieser Preislistenversion wurden viele Kapitel umgestellt und ergänzt. Die untenstehende Tabelle stellt nur eine Zusammenfassung der größten Änderungen dar. Sollten Sie Fragen zu unseren Neuerungen haben können sie uns jederzeit kontaktieren.

Seite	Artikel-Nr.	Beschreibung
-		Alle Kapitel neu sortiert
H20	64662	Mehrpreis Folie Schrankinnenraum entfernen eingefügt
Q	64081	Änderung Artikel - ab sofort ohne CNS-Gehäuse
A2	64363	Umstellung Einheit von lfm auf m <sup>2</sup>
L9		Zusätzliches Tablar für Wärmeschränke eingefügt
M		Kühlung Höhe 520 mm ergänzt, Mehrpreise CO2 ergänzt
N		Getränkekühlung und Abfallkühler ergänzt
Q		Komplettes Kapitel überarbeitet und ergänzt
T		Komplettes Kapitel überarbeitet und ergänzt

## Arbeitsplatten

Platte aus Chromnickelstahl 18/10, Materialstärke 1,5 oder 2 mm, schalldämmend mit beidseitig melaminharz beschichteter phenolharzgebundener Homogenplatte unterleimt. Alle Flächen sind seidenmatt und in Längsrichtung geschliffen. Die Ecken sind alle durchgehend verschweißt und verschliffen.

Preis inkl. Tropfnase!

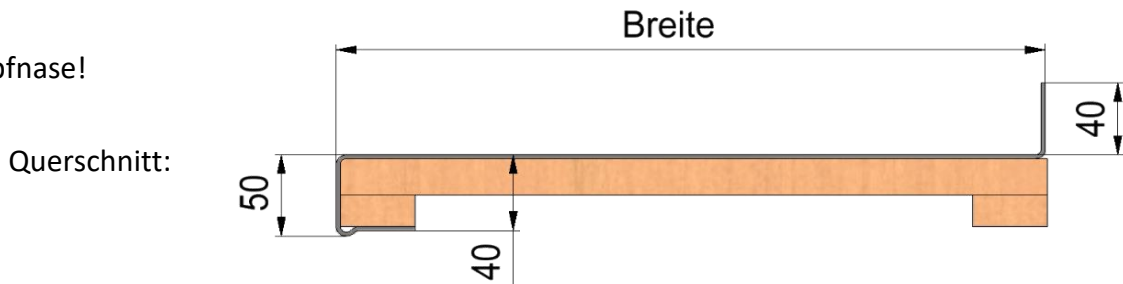

### Arbeitsplatte CNS Blechstärke 1,5 mm

Länge	Breite 700 mm		Breite 800 mm		Breite 900 mm	
	Art.	Preis	Art.	Preis	Art.	Preis
400 mm	64476		64477		64478	
600 mm	6000		6001		6002	
800 mm	6003		6004		6005	
1000 mm	6006		6007		6008	
1200 mm	6009		6010		6011	
1400 mm	6012		6013		6014	
1600 mm	6015		6016		6017	
1800 mm	6018		6019		6020	
2000 mm	6021		6022		6023	
2200 mm	6024		6025		6026	
2400 mm	6027		6028		6029	
2600 mm	6030		6031		6032	
2800 mm	6033		6034		6035	
3000 mm	6190		6524		6446	
3200 mm	6364		6525		6447	
3400 mm	6434		6526		6448	
3600 mm	6506		6527		6449	
3800 mm	6519		6528		6450	

Beispiel: Artikelnr. 6003 ist Platte von 601 bis 800 mm

**Arbeitsplatte CNS Blechstärke 2,0 mm**

Länge	Breite 700 mm		Breite 800 mm		Breite 900 mm	
	Art.	Preis	Art.	Preis	Art.	Preis
400 mm	64479		64480		64481	
600 mm	6036		6037		6038	
800 mm	6039		6040		6041	
1000 mm	6042		6043		6044	
1200 mm	6045		6046		6047	
1400 mm	6048		6049		6050	
1600 mm	6051		6052		6053	
1800 mm	6054		6055		6093	
2000 mm	6094		6095		6096	
2200 mm	6097		6098		6099	
2400 mm	6100		6101		6102	
2600 mm	6103		6104		6105	
2800 mm	6106		6107		6108	
3000 mm	6109		6539		6452	
3200 mm	6110		6459		6453	
3400 mm	6111		6567		6454	
3600 mm	6112		6568		6455	
3800 mm	6162		6612		6456	

Beschreibung	Art.	Preis	Einheit
<b>Mehrpreis Arbeitsplatte metallunterfüttert</b>	64614		pro lfm
<b>Mehrpreis Arbeitplatte CNS 3 mm stark statt 2 mm;</b> Achtung: für Herde gilt Art. 64518 (Seite B1)	64547		pro m <sup>2</sup>
<b>Mehrpreis Excenterschliff für Arbeitsplatten</b>	64654		pro m <sup>2</sup>
<b>Schablonen aus Stahlblech St 37 gelasert</b>	64363		pro m <sup>2</sup>

**Granit- und Marmor-Arbeitsplatten auf Anfrage**

**Mehrpreise zu Arbeitsplatten**







Skizze	Beschreibung	Art.	Preis	Einheit
	<b>Platte runde Ausführung</b> Kalkulation: Innen u. Außenradius lfm	64041		pro lfm
	<b>Abkantung mit Radius R 20</b> pro Abkantung, max. Länge 3800 mm	64042		pro Stk
	<b>Aufkantung mit Radius R 20</b> pro Aufkantung, max. Länge 3800 mm	64043		pro Stk
	<b>Kugelecke bei Ab- bzw. Aufbug</b>			
	Kugelecke bei Abbug außen	6482		pro Stk
	Kugelecke bei Aufbug innen	64615		pro Stk
	<b>Platte mit 60 mm Abkantung</b> pro Abkantung	64140		pro Stk
	<b>Platte mit CNS von unten</b> geschlossen	6472		pro lfm
	<b>Zarge mit Umkantung</b>			
	100 mm	6643		pro lfm
	300 mm	64310		pro lfm
	500 mm	64309		pro lfm
	<b>Anschraubzarge</b> mit Gummidichtung Seitenabschluss mit CNS geschlossen.	6473		pro lfm
	<b>Zarge mit Stufenabkantung</b>	6474		pro lfm
	<b>Schweißnaht</b>	6475		pro Stk
	Tischplatte ( 700-900 mm ) durchgehend verschweißt und poliert			
	<b>Profilrand 5 mm</b> Länge max. 3800 mm	6498		pro Platte

**Mehrpriese zu Arbeitsplatten**

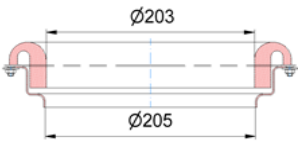
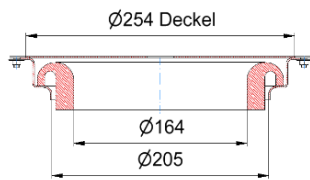

Skizze	Beschreibung	Art.	Preis	Einheit
	<b>Profilrand 20 mm</b> Länge max. 3800 mm	6509		pro Platte
	<b>Säulen- oder Nischenanpassung</b>	6646		pro Stk
	<b>Eckenanpassung</b>	6491		pro Stk
	<b>Winkelanpassung</b> und Eckabschrägung	6513		pro Stk
	<b>Ecke rund</b> ohne Tropfnase	6476		pro Stk
	<b>Ausschnitt ohne Auf/Abkantung</b> eckig oder rund	6543		pro Stk
	<b>Ausschnitt mit Auf/Abkantung</b> eckig	6544		pro Stk
	<b>Ausschnitt mit Auf/Abkantung</b> rund	6545		pro Stk
	<b>Ausschnitt mit Auflage</b> für Deckel und GN-Schale Größe 1/1 bis 5/1	6477		pro Stk
	<b>Tropfschale eingehängt</b> GN-Schale 1/6-150 mit Ablauf 6/4"	6478		pro Stk
	<b>Ausnehmung rund angereift</b> innen $\varnothing$ 55 / 65 / 85 / 100 mm	6479		pro Stk
	<b>Fugenlose Absetzung</b> am Ende	6652		pro Stk
	<b>Fugenlose Absetzung</b> in der Mitte	6653		pro Stk
	<b>Anschluss CNS Platte zu Granit</b>	64168		pro Stk

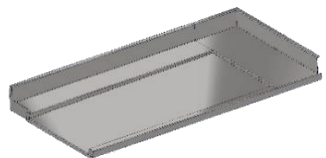

**Mehrpreise zu Arbeitsplatten**

Skizze	Beschreibung	Art.	Preis	Einheit
	<b>Abfallechacht ohne Deckel</b> mit Gummiring iØ 203 mm / Rohr-iØ: 205 mm <b>NEU</b>	64660		pro Stk
	<b>Abfallechacht mit Deckel</b> mit Gummiring iØ 164 mm / Rohr-iØ: 205 mm Deckel-Ø 254 mm mit Fingerloch <b>NEU</b>	64659		pro Stk
	<b>Abfallechacht ohne Deckel + o. Gummiring</b> Rohr-Ø: 230 mm, Höhe 90 mm	64489		pro Stk
	<b>Eiszangenbecken rund</b> eingebaut mit Zulaufarmaturen Ab- und Überlauf	64000		pro Stk
	<b>Eiszangenbecken Niagara</b> Becken 270 x 110 x 110 mm Gesamthöhe mit Spülkopf 220 mm	64616		pro Stk
	Mehrpreis Becken eingeschweißt	64044		pro Stk
	<b>Korbführung mit Einhängung und</b> Gefälle zur Spülmaschine; inkl. Tisch- plattenverlängerung mit Schweißnaht	6511		pro Stk
	<b>Korbführung für Zulauftisch</b> mit tiefer Wanne und Restesieb	64632		pro Stk
	<b>Rollen für Rollenbahn</b>	64633		pro Paar
	<b>Verbindung zu thermischen Gerät ohne Abdeckschiene</b>			
	800 mm links	64002		pro Stk
	800 mm rechts	64003		pro Stk
	900 mm links	64004		pro Stk
	900 mm rechts	64005		pro Stk

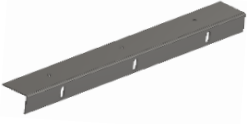

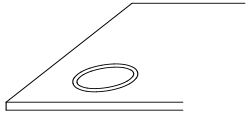
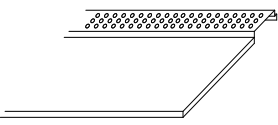
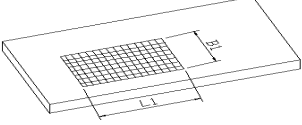
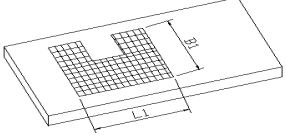
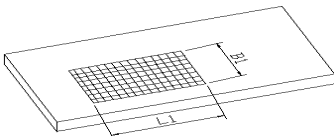
**Mehrpreise zu Arbeitsplatten**

Skizze	Beschreibung	Art.	Preis	Einheit
	<b>Abdeckschiene</b>			
	800 mm	64006		pro Stk
	900 mm	64007		pro Stk
	<b>Auflagewinkel</b>	6522		pro Stk
	<b>Konsole für Platten</b>	6645		pro Stk
	<b>Resteausschuss</b>	64009		pro Stk
	mit Auslaufventil eingeschweißt 230x140x120 mm ohne Standrohr			
	<b>Heizkörper-Abdeckblech</b>	3611		pro lfm
	auf Aufbug aufgesetzt, mit Wandwinkel und Befestigungsmaterial			
	<b>Gläserdusche</b>	6566		pro Stk
	in Tropfmulde eingebaut; Tellerdurchmesser: 105 mm			
	<b>Tropfmulde mit Lochblech</b>	64437		pro Stk
	eingeschweißt in CNS-Arbeitsplatte Länge 200 - 1000 mm, Breite 300 mm			
	<b>Tropfmulde mit Lochblech und</b>	64438		pro Stk
	Ausnehmung für Zapfsäule eingeschweißt in CNS-Arbeitsplatte Länge 200 - 1000 mm, Breite 500 mm			
	<b>Tropfmulde mit Lochblech, eingehängt</b>	64559		pro Stk
	in Granit-Arbeitsplatte Länge 200 - 1000 mm, Breite 300 mm			

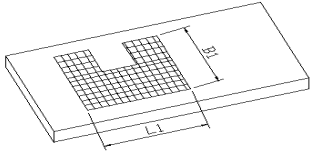
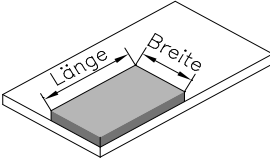
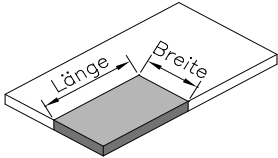

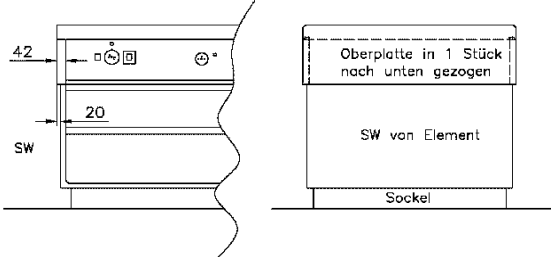
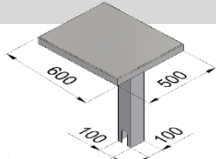

**Mehrpreise zu Arbeitsplatten**

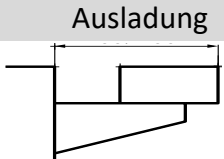
Skizze	Beschreibung	Art.	Preis	Einheit
	<b>Tropfmulde mit Lochblech eingehängt u.</b> Ausnehmung für Zapfsäule in Granit-Arbeitsplatte Länge 200 - 1000 mm, Breite 500 mm	64560		pro Stk
	<b>Schneidbrett</b> Schneidbrett aus Polyhygien (PH) 20 oder 40 mm stark, in rot oder in weiß lieferbar.			
	<b>Auf Arbeitsplatte aufgelegt</b>	<b>Stärke</b> 20 mm	64527	pro m <sup>2</sup>
	Preise pro m <sup>2</sup>	40 mm	64528	pro m <sup>2</sup>
	<b>In Arbeitsplatte eingelassen</b> Mehrpreis zu Schneidbrett aufgelegt	64525		pro Stk
	<b>Mehrpreis Granitplatte eingelegt in CNS-</b> Arbeitsplatte inkl. Tropfnase (Partiserie) mit Rahmen; max. 2 lfm	64607		pro Stk
	<b>Mehrpreis Granitplatte im Anschluss an</b> CNS-Arbeitsplatte inkl. Tropfnase	64608		pro lfm



**Herde**

Beschreibung	Art.	Preis	Einheit
<b>Herdarbeitsplatte in 3 mm Blechstärke</b>	64517		pro m <sup>2</sup>
<b>Abkantung mit Radius</b> pro Abkantung, max. Länge 3800 mm	64042		pro Stk
<b>Herdarbeitsplatte Schweißnaht bei übergroßer Arbeitsplatte</b> bei Länge > 3400 mm und/oder Breite > 1300 mm	6475		pro Stk
<b>Arbeitsplatte Ecken verschweißt</b> bei stirnseitig nach unten gezogener Arbeitsplatte für vier verschweißte Ecken Schalterblende (64387) muss zusätzlich kalkuliert werden!	64386		für vier verschw. Ecken
			
<b>Mehrpreis Kanten hochglanzpoliert bei Ausführung carré</b>	64635		pro lfm
<b>Mehrpreis Exzentrerschleif bei Ausführung carré</b>	64634		pro m <sup>2</sup>
<b>Sonderverstärkung für Herdarbeitsplatte mit eingebauten Geräten</b>	64518		pro m <sup>2</sup>
<b>Tragegestell für Herdarbeitsplatte</b>	64519		pro Stk
<b>Säule 100 x 100 mm mit Tablar 600 x 500 mm</b> ohne Einschweißen in die Arbeitsplatte	64368		pro Stk
			
<b>Energiesäule</b>			
Energiesäule L x B x H: 100 x 100 x ca. 400 mm, Formrohr, vorbereitet für den Einbau von Steckdosen	64526		pro Stk
Energiesäule L x B x H: 120 x 120 x ca. 400 mm, Formrohr, vorbereitet für den Einbau einer Mischbatterie	64554		pro Stk
			
<b>Herdstangen</b>			
inklusive Konsolen		schmal: Ausladung 100 mm breit: Ausladung 160 mm	pro lfm pro lfm
		32600 32604	

**Herde**

Beschreibung	Art.	Preis	Einheit
<b>Mixerhalter</b>			
 <p>Mixerhalter kurz mit Becherhalter inkl. Becher + 2 Stk. Schrauben</p>	64644		pro Stk
 <p>Mixerhalter lang mit Becherhalter inkl. Becher + 2 Stk. Schrauben</p>	64645		pro Stk
 <p>Mixerhalter kurz ohne Becherhalter inkl. 2 Stk. Schrauben</p>	64646		pro Stk
 <p>Mixerhalter lang ohne Becherhalter inkl. 2 Stk. Schrauben</p>	64647		pro Stk
<b>Behälter für Mixer, in Arbeitsplatte eingeschweißt</b>	64555		pro Stk
inklusive Wasserzulauf			
<b>Schalterblende für Herd</b>	64387		pro lfm
Muss an allen frei zugänglichen Seiten gerechnet werden.			
<b>Installationsfach für Herd H1</b>	64655		pro Stk
bis 800 mm breit mit zwei Schlössern			
<b>Installationsfach für Generatoren</b>			
Generatorenfach bis 4 Generatoren 400 mm breit	64390		pro Stk
Generatorenfach 5 bis 8 Generatoren 800 mm breit	64391		pro Stk
Luftleitblech für seitliche Abluft	64392		pro Stk
<b>Externes Fach für Generatoren</b>			
Generatorenfach bis 4 Generatoren	64561		pro Stk
Generatorenfach 5 bis 8 Generatoren	64562		"
<b>Elektroanschlusskasten (ohne Automat und FI)</b>			
mit Anschlussklemmen	bis 5 Geräte RK 4/50L	64365	pro Stk
Schutzart IP 66	bis 8 Geräte RK 4/102L	64366	pro Stk

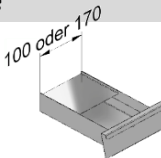
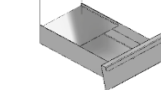
**Herde**

Beschreibung	Art.	Preis	Einheit
<b>Fettlade, ausziehbar, in der Schalterblende</b>			
 100 mm breit	64596		pro Stk
100 oder 170  170 mm breit	64597		pro Stk
<b>Auffangschale</b>			
 GN 1/1	F001651		pro Stk
GN 1/3	F001650		pro Stk
<b>Schuko Steckdose CNS überzogen (Berker)</b>	64381		pro Stk
<b>Einbauschrank Garomat in H1</b>	F003338		pro Stk
<b>CNS Spezial-Sockel für Herd</b>			
Höhe 100 mm	64393		pro lfm
Höhe 150 mm	64394		pro lfm
<b>Belüftungsset Herd</b>	64568		pro Stk

## Einschweißbecken

### Standard-Ausführung:

- Alle Ecken gerundet
- Nahtlos tiefgezogen
- Boden mit Gefälle zum Auslauf
- Innenseiten gebürstet
- Unterseite mit schalldämmenden feuchtigkeitsunempfindlichen Material belegt
- Beckenrand glatt eingeschweißt
- Auslaufventil 2" inkl. Standrohr

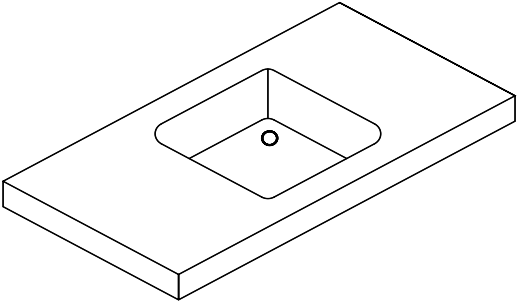
Beschreibung	Länge/Breite/Höhe [mm]	Art.	Preis
 <p>passend für GN1/1-Schalen →</p>	200/400/170	64619	
	250/370/160	64551	
	340/240/150	64441	
	340/370/150	64206	
	400/400/200	6500	
	400/400/250	64207	
	400/400/300	64643	
	450/450/250	6504	
	500/400/250	6505	
	500/500/250	6508	
	500/500/300	6501	
	510/308/210	64563	
	600/450/300	6518	
	600/500/300	6502	
	600/600/300	64442	
	700/500/300	6523	
	700/600/300	64208	
	300/500/300	6461	
	Rund Ø 385	64209	



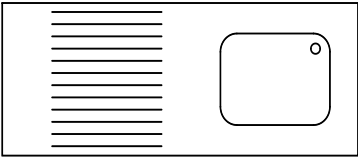
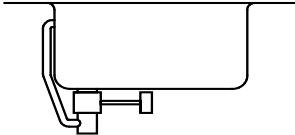
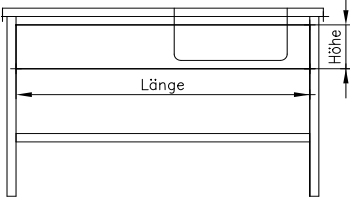
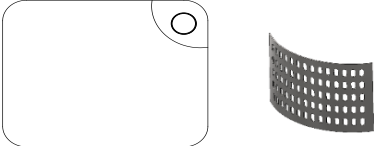
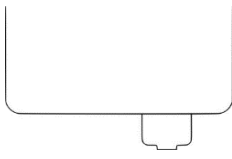
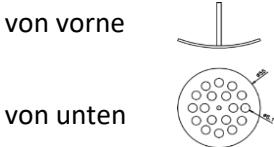
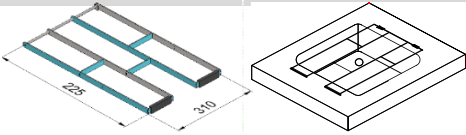



## Zubehör Einschweißbecken

Beschreibung	Art.	Preis
<b>Rillenprägung</b> ohne Gefälle 	6510	
<b>Rillenprägung</b> abgesetzt mit Gefälle	64565	
<b>Bohrung für Mischbatterie</b>	6202	
<b>Auslaufhahn mit Überlauf</b> und Hebelablaufventil 	6535	
<b>Beckenblende</b> 	6516	pro lfm
<b>Eckschutz für Becken</b> Höhe: 250 mm 300 mm 	64594 64595	
<b>Topfsieb (Schmutzfangsieb)</b> in Becken eingeschweißt Achtung: Auslaufhahn mit Überlauf (Art. 6535) zusätzlich erforderlich! 	64374	
<b>Ablaufsieb für Ablauf 2"</b> 	64593	
<b>Klapprost aus CNS</b> für Becken 500 x 500 mm 	6517	



**Mischbatterien**



Angegebene Preise sind ohne Bohrung und ohne Einbau in die Arbeitsplatte!

Bild	Beschreibung	Art.	Preis
	<b>Waschtisch-Armatur WimTec LOFT Klarco</b> Berührunglose Waschtischarmatur, mit seitlichem Mischhebel, Infrarotelektronik, Rückflussverhinderer, Schmutzsiebe.  9V Batteriebetrieb 230 V Netzbetrieb	 <b>121056</b> <b>121070</b>	
	<b>Mix-Hebelmischer langer Griff KLARCO 1E.2901.82.72</b> Auslauf Ø 25 mm mit Strahlregler ¾", Kunststoffgriff lang grau, Durchfluss 30 l/min. Auslaufhöhe 155 mm, Ausladung 300 mm	<b>1242</b>	
	<b>Säule-Hebelmischer LCA KLARCO 1E.2940.91.79</b> Rohrauslauf Ø 25 mm mit Strahlregler ¾", 360° schwenkbar, Durchfluss 35 l/min, Auslaufhöhe 300 mm, Ausladung 300 mm	<b>1243</b>	
	<b>Säule-Hebelmischer LCA KLARCO 1E.2943.94.79</b> Rohrauslauf Ø 25 mm mit Strahlregler ¾", 360° schwenkbar, Durchfluss 35 l/min, Auslaufhöhe 590 mm, Ausladung 450 mm	<b>1244</b>	
	<b>Zweilochmischer LCA KLARCO 3E.3090.S3.79</b> Geschirrwashbrause ½" Rohrauslauf Ø 25 mm, schwenkbar mit Strahlregler ¾", Brause- und Standrohrhalter verstellbar, Durchfluss 16-35 l/min, Standrohre 150 mm Höhe; Hebelmischer Ausladung 225 mm, Geschirrwashbrause Ausladung ca. 400 mm, Auslaufhöhe beide ca. 410 mm	<b>1245</b>	
	<b>Zweilochmischer LCA KLARCO 3E.3092.S3.79</b> Geschirrwashbrause ½" Rohrauslauf Ø 25 mm, schwenkbar mit Strahlregler ¾", Brause- und Standrohrhalter verstellbar, Durchfluss 16-35 l/min Standrohre 300 mm Höhe, Hebelmischer Ausladung 225 mm, Geschirrwashbrause Ausladung ca. 400 mm, Auslaufhöhe beide ca. 560 mm	<b>1246</b>	

**Mischbatterien**

Bild	Beschreibung	Art.	Preis
	<b>Hebelmischer KWC 24.501.044.000</b> Oberfläche ganzchrom, Schwenkauslauf 360° mit nachziehbarer Stopfbüchse und Strahlregler-Mundstück. Auslaufmenge und Temperatur stufenlos einstellbar; Temperaturbegrenzung; Ausladung 300 mm; Auslaufmenge 40 l/min (3 bar)	<b>1250</b>	
	<b>Hebelmischer KWC 24.501.054.000</b> Oberfläche ganzchrom; Säule 100 mm, Schwenkauslauf 360°, mit nachziehbarer Stopfbüchse; Strahlregler-Mundstück; Auslaufmenge und Temperatur stufenlos einstellbar; Temperaturbegrenzung; Ausladung 300 mm; Auslaufmenge 40 l/min (3 bar)	<b>1251</b>	
	<b>Hebelmischer KWC 24.501.064.000</b> Oberfläche ganzchrom; Säule 300 mm, Schwenkauslauf 360°, mit nachziehbarer Stopfbüchse; Strahlregler-Mundstück; Auslaufmenge und Temperatur stufenlos einstellbar; Temperaturbegrenzung; Ausladung 300 mm; Auslaufmenge 40 l/min (3 bar)	<b>1252</b>	
	<b>Hebelmischer KWC 24.501.066.000</b> Oberfläche ganzchrom; Säule 300 mm, Schwenkauslauf 360°, mit nachziehbarer Stopfbüchse, Strahlregler-Mundstück; Auslaufmenge und Temperatur stufenlos einstellbar; Temperaturbegrenzung, Ausladung 450 mm; Auslaufmenge 40 l/min (3 bar)	<b>1253</b>	
	<b>Hebelmischer KWC 24.501.103.000</b> Oberfläche ganzchrom; Schwenkauslauf 160°, Auslaufmenge und Temperatur stufenlos einstellbar, Temperatur- und Mengenbegrenzung; Auslaufmenge 12 l/min (3 bar); Ausladung 225 mm, Auslaufhöhe 184 mm	<b>1254</b>	

**Mischbatterien**

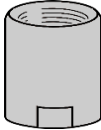
Bild	Beschreibung	Art.	Preis
	<p><b>Hebelmischer KWC 24.503.114.000</b></p> <p>Oberfläche ganzchrom; Tragfeder aus Edelstahl; Eigensicher gegen Rückfließen; Schwenkauslauf, Strahlregler-Mundstück; Geschirrwashbrause, absperrbare Siebbrause mit Schließverzögerung, wahlweise Parallel- oder Kegelstrahl; Auslaufmenge und Temperatur stufenlos einstellbar; Temperaturbegrenzung; Auslaufmenge Schwenkauslauf 28 l/min (3 bar); Auslaufmenge Brause 18 l/min (3 bar)</p>	<p><b>1255</b></p>	
	<p><b>Hebelmischer KWC 24.503.124.000</b></p> <p>Oberfläche ganzchrom; Tragfeder aus Edelstahl; Eigensicher gegen Rückfließen; Schwenkauslauf mit Strahlregler-Mundstück; Geschirrwashbrause, absperrbare Siebbrause mit Schließverzögerung, Brausesieb umkehrbar, wahlweise Parallel- oder Kegelstrahl. Auslaufmenge und Temperatur stufenlos einstellbar; Temperaturbegrenzung; Ausladung 200 mm, Auslaufhöhe 270 mm; Auslaufmenge Schwenkauslauf 20 l/min (3 bar); Auslaufmenge Brause 18 l/min (3 bar)</p>	<p><b>1256</b></p>	
	<p><b>Drip Stop KWC Z.530.928</b></p> <p>Höhe 40 mm, G 3/4", kein Nachlaufen des Wassers aus dem Auslauf, passend zu allen KWC-GASTRO-Armaturen</p>	<p><b>1257</b></p>	
<p><b>Bohrung in der Arbeitsplatte für Mischbatterie</b></p>		<p><b>6202</b></p>	

**Einbaugeräte**
**Bain-Marie**

Material Wanne: CNS 18/10 (W.Nr. 1.4301), Wannen-Ecken abgerundet, Tiefe der GN-Behälter max.: 200mm; beheiztes Medium: Wasser; Beheizung der Behälter: durch Dampf

**Standard-Ausführung**

Wanne eingeschweißt, elektronische Steuerung, aufgeklebte Silikonheizung, Überhitzungsschutz, Froschmaulzulauf über Magnetventil, Ablauf über Motorventil, Wasserstandsregulierung, Bedienung über Tastatur

**Optional**

Ausführung mit Falzrand (Mehrpreis), Einbau in Granit (siehe Seite E2)

Hinweis: Beim Einstellen von Töpfen das gelochte Bodenblech (Art. 64344) verwenden!

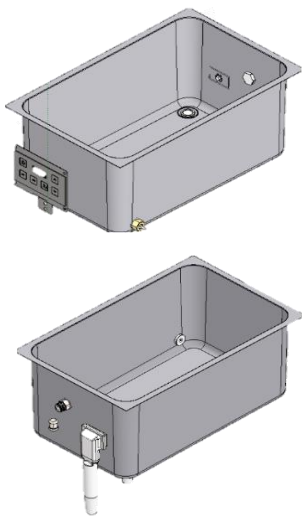
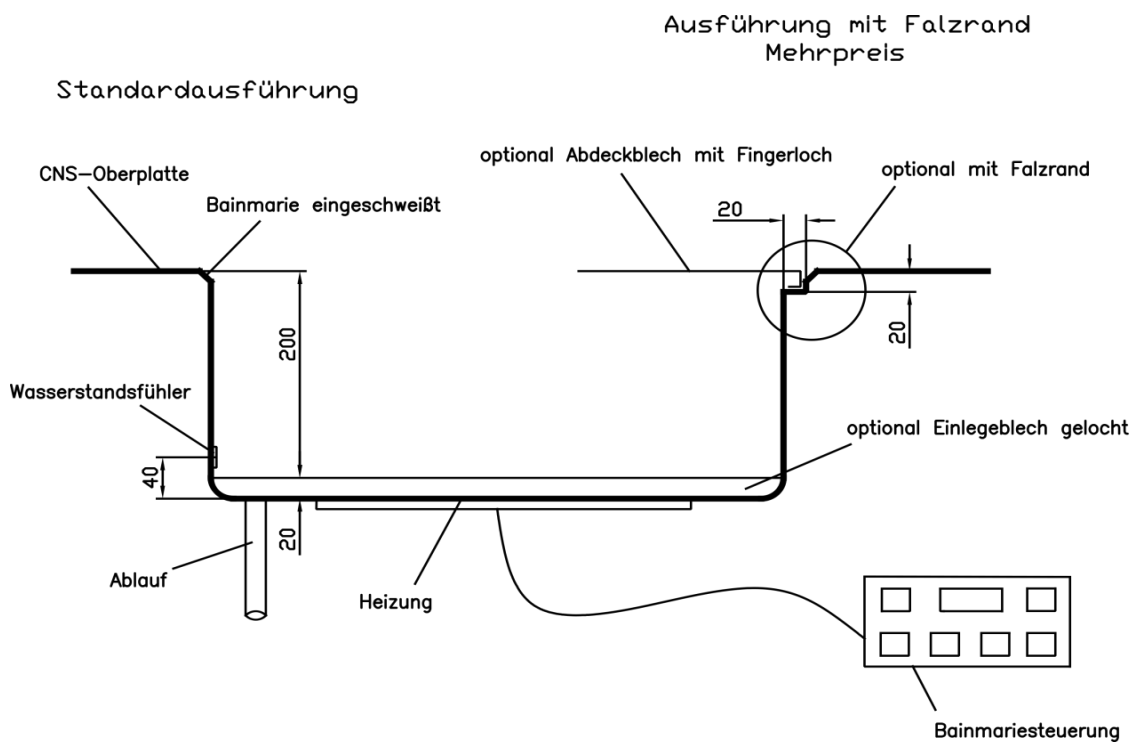

Größe	L x B x H [mm]	Heizelemente	Volt	kW	Art.	Preis
GN 1/1	308 x 510 x 220	1	230	1,0	64620	
Mehrpreis: Ausführung Bain-Marie isoliert					64624	
GN 2/1	633 x 510 x 220	2	230	2,0	64621	
Mehrpreis: Ausführung Bain-Marie isoliert					64625	
GN 3/1	958 x 510 x 220	3	400	3,0	64622	
Mehrpreis: Ausführung Bain-Marie isoliert					64626	
GN 4/1	1283 x 510 x 220	4	400	4,0	64623	
Mehrpreis: Ausführung Bain-Marie isoliert					64627	
Mehrpreis Falzrand für Bain-Marie					64410	

**Einbauvarianten in Granit**
**Bain-Marie eingehängt**

ohne Mehrpreis

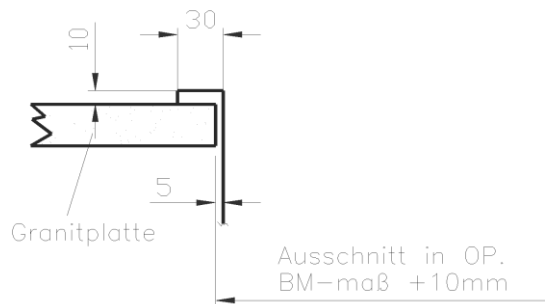

**Bain-Marie von unten eingebaut**

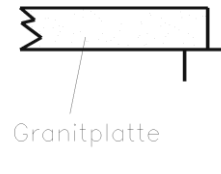
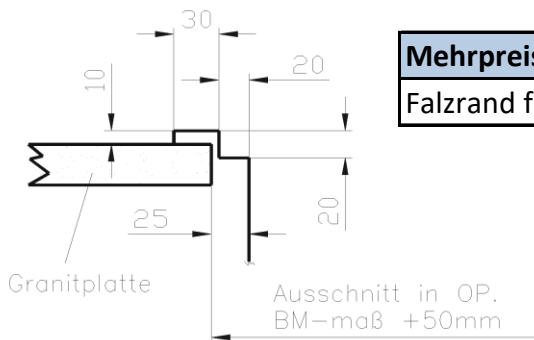
ohne Mehrpreis



**Bain-Marie eingehängt mit Falzrand**

Mehrpriis	Art.	Preis
Falzrand für Bain-Marie in Granit	64432	

**Zubehör**

Beschreibung	Art.	Preis
Zwischenstege für Bain-Marie Wanne		
Quersteg 325 mm, lose, mit Feder 	64488	
Längssteg 530 mm, lose, mit Feder 	6538	
Gelochtes Bodenblech GN 1/1	64344	
Abdeckblech GN 1/1 mit Fingerloch	64345	
Abdeckung mit Ausschnitt für Suppentopf 325 x 352 mm	64373	
CNS-Gehäuse für Bain-Marie-Steuerung zum Einbau in baus. Unterbauten		
Gehäuse für 1 Steuerung	64609	
Gehäuse für 2 Steuerungen	64610	

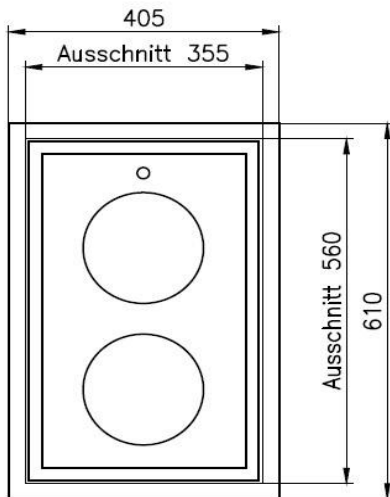
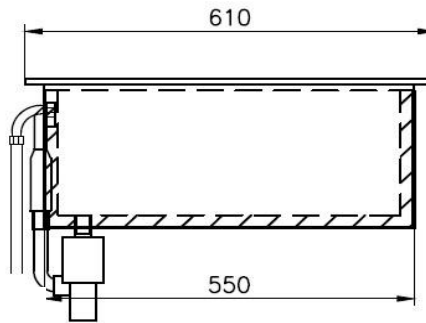
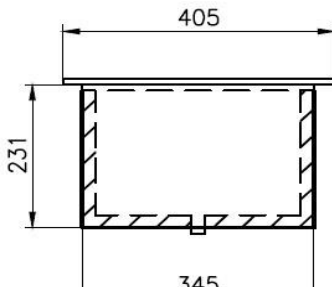
*Sonderausführungen auf Anfrage*



- Größe GN 1/1
- Material Wanne: CNS Nr. 1.4301)
- Wannen-Ecken abgerundet
- Tiefe der GN-Behälter max.: 200mm
- Beheiztes Medium: Wasser
- Zwei Heizungen, Leistung 3,3 kW

**Standard-Ausführung:**

- Wanne eckig, eingeschweißt
- Elektronische Steuerung
- Überhitzungsschutz
- Wasserzulauf durch ein Magnetventil
- Ablauf durch ein Motorventil
- Wasserstandsregulierung
- Sicherheitsthermostat-Rückstellknopf in der Blende

**Optional:**

- Ausführung mit Falzrand (Mehrpreis)
- Einbau in Granit (siehe Seite E2)

Hinweis: Beim Einstellen von Töpfen das gelochte Bodenblech (Art. 64344) verwenden!

Beschreibung	Art.	Preis
Würstelkocher 1/1	64566	

**Teigwarenkocher**



**Eigenschaften:**

- Material Wanne: CNS 18/10 (W.-Nr. 1.4301)
- Wannen-Ecken abgerundet
- Beckeninhalt: 37 Liter
- Beheiztes Medium: Wasser
- Beckeninnenmaße (LxBxH): 308 x 510 x 290 mm
- Nutzbare Tiefe max.: 210 mm
- Ausschnittmaß (LxB): 415 x 679 mm

**Bauliche Ausführung:**

- Wanne eingeschweißt mit Überstand zur Tischplatte
- automatische Temperaturregelung durch Thermostat
- elektronische Wasserstandregulierung
- Über Magnetventil gesteuerter Wasserzulauf
- Ablauf über Motorventil
- Überhitzungsschutz
- Sicherheitsthermostat-Rückstellknopf in der Blende
- Deckblech über der Heizung
- inkl. Körbe 1xGN 1/3 und 4x GN 1/6
- inkl. Abdeckblech mit Griff



Mit analoger Steuerung.

Ausführung eingeschweißt oder aufgesetzt möglich.

**Achtung: Arbeitsplatten-Breite mind. 800 mm!**

**Außenmaße**

Größe	L x B x H [mm]	Heizelemente	Volt	KW	Art.	Preis
GN 1/1	422 x 686 x 500	1	400	10	64475	

Höhe von Installationen abhängig

**Optionale Korbausstattung**



Statt Standard-Korbausstattung mit Körben 1 x GN 1/3 und 3 x GN 2/9

Art.	Preis
---	0,-

**Einbaufritteusen**

Fritteusen aus CNS, tiefgezogene Wanne mit Überschäumrand, Minimum / Maximum Fettstandmarke, Beheizung mit Fett-Schon-Heizkörper für lange Lebensdauer, Heizkörper mit Hubgehäuse, Hauptschalter mit Thermostat, Sicherheitstemperatur-begrenzer für zuverlässigen Überhitzungsschutz, incl. Kontrolllampen incl. Korb und Deckel

**10 Liter**

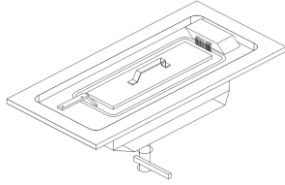

**Ölablassbehälter**

Typ	Art.	Preis*
Außenmaße L x B: 380 x 600 mm Wanne 220 x 340 mm Anschlusswerte 7,5 kW 3NPE 400V	50000122	
Außenmaße L x B x H: 210 x 370 x 180 mm	64144	

**Bräter**

Innenwanne aus Edelstahl hochglanzpoliert, Temperatureinstellung mittels Thermostat mit eingebautem Sicherheitsthermostat mit Kontrolleuchte, Ablaufstopfen mit Überlauf. Inkl. GN-Schale 1/2 - 150

**Größe I**



Beckentiefe 100 mm  
Anschlusswert 4 kW 400 V  
Außenmaße L x B: 400 x 600 mm  
Bratfläche 260 x 480 mm

Art.	Preis*
50000132	

**Größe II**

Beckentiefe 100 mm  
Anschlusswert 8 kW 400 V  
Außenmaße L x B: 600 x 600 mm  
Bratfläche 520 x 480 mm

Art.	Preis*
50000130	

\*Achtung: Gerätepreise ohne Einbau. Einbau siehe Seite E 8

**Frittenwanne GN 1/1**

Wanne komplett CNS, Einsatzbehälter 1/1 - 200mm tief, mit gelochtem Einsatz, Beheizung von unten. Thermostat für Innentemperatur 30 - 90 °C. Optional: Zusätzliche Beheizung von oben durch Keramik-Strahlheizkörper zum gleichmäßigen Warmhalten (siehe Seite D8).

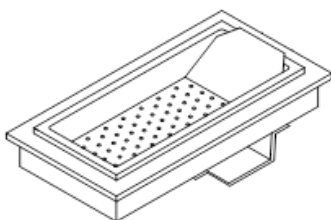

Außenmaße L x B: 380 x 600 mm  
Anschlusswert 2 kW 230V

Art.	Preis*
50000126	

\*Achtung: Gerätepreis Frittenwanne ohne Strahler und ohne Einbau.  
Einbau siehe Seite E 8



**Einbau Geräten**

Preis gültig wenn von Volta bezogen. Anschlussfertig, inkl. Ausschnitt in Arbeitsplatte

Beschreibung	Art.	Preis
<b>Einbau Induktions-Kochfelder</b>	1 Kochfeld	64395
Kochfeld(er), flächenbündig eingebaut	2 Kochfelder	64396
	3 Kochfelder	64529
	4 Kochfelder	64397
	6 Kochfelder	64530
		64408
<b>Einbau Induktions-Wok</b>		64401
<b>Einbau Strahlheizkörper-Kochfeld</b>	1 Kochfeld	64401
Kochfeld(er), flächenbündig eingebaut	2 Kochfelder	64402
	4 Kochfelder	64403
	6 Kochfelder	64531
		64412
<b>Einbau Wärmeplatte</b> Flächenbündig eingebaut		64398
<b>Einbau Friteuse</b>		64399
<b>Einbau Doppelfriteuse</b>		64400
<b>Einbau Nudelkocher</b> aufgelegt; inkl. elektr. Zu- und Ablauf		64404
<b>Einbau Grillplatte</b>	400 mm Länge	64404
	600 mm Länge	64405
	800 mm Länge	64532
<b>Einbau Induktions-Grillplatte</b>		64411
<b>Einbau Bräter</b>	400 mm Länge - GN 1/1	64406
	600 mm Länge - GN 2/1	64407
<b>Einbau Gas-Kochfelder</b>	1 Kochfeld	64650
Kochfeld(er), flächenbündig eingebaut, Mehrpreis für einschweißen auf Anfrage	2 Kochfelder	64651
	4 Kochfelder	64652
	6 Kochfelder	64653
		64413
<b>Einbau Backrohr</b>	inkl. Auflagesockel	64413
<b>Einbau Frittenwanne</b>	inkl. Strahleraufbau	64552
	ohne Strahleraufbau	64598
<b>Mehrpreis Sonderverstärkung für eingebautes Gerät</b> in 2 mm Arbeitsplatte		64533
<b>Mehrpreis Einschweißen des Einbaugerätes</b>		64409
<b>Mehrpreis Falzrand für Bain-Marie und Nudelkocher</b>		64410

Alle nicht angeführten Geräte auf Anfrage !

## Untergestelle für Arbeitstische

### Ausführungen Untergestell:

ATF	offen
ATF-B	mit Ablageboden
ATF-BL	mit gelochtem Ablageboden

### Beispiel für eine Typenbezeichnung:

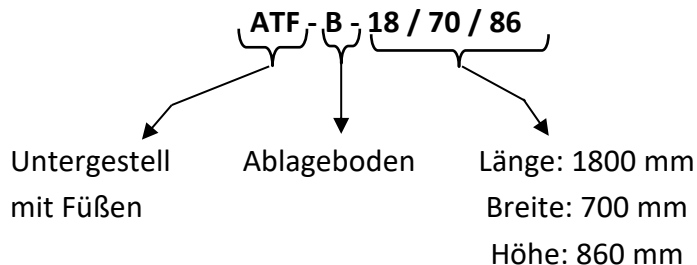

### Beschreibung

Untergestelle komplett aus Formrohren 40 x 40 mm, 1,5 mm stark, CNS 1.4301 als selbsttragende verwindungssteife Rahmenkonstruktion. Füße mit Kunststoff-Fußsteller höhenverstellbar bis zu 35 mm. Ab 2000 mm Länge Konstruktion mit 6 Füßen. Belastbarkeit 153 kg/m<sup>2</sup>

### Untergestell offen Typ: ATF

Gestell unten offen ohne Ablage



Länge	700 mm breit		800 mm breit	
	Art.	Preis	Art.	Preis
500 mm	3562		3568	
1000 mm	4355		4360	
1200 mm	4356		4361	
1400 mm	4357		4362	
1600 mm	4358		4363	
1800 mm	4359		4364	
2000 mm	6370		6380	
2200 mm	6371		6381	
2400 mm	6372		6382	
2600 mm	6373		6383	
2800 mm	6374		6384	
3000 mm	3564		3569	
3500 mm	3565		3570	
4000 mm	3567		3571	

## Untergestelle mit eingeschweißtem Ablageboden Typ: ATF - B

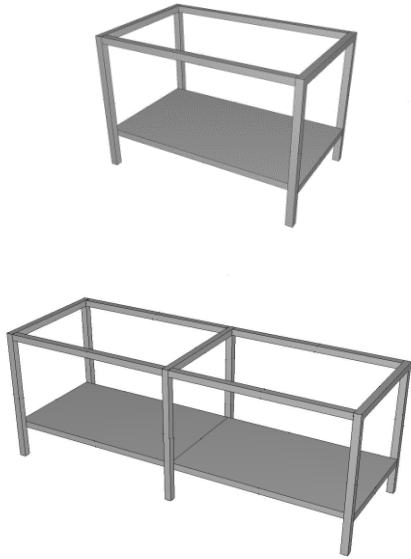

Länge	700 mm breit		800 mm breit	
	Art.	Preis	Art.	Preis
500 mm	3572		3588	
1000 mm	4393		4403	
1200 mm	4394		4404	
1400 mm	4395		4405	
1600 mm	4396		4406	
1800 mm	4397		4407	
2000 mm	6390		6400	
2200 mm	6391		6401	
2400 mm	6392		6402	
2600 mm	6393		6403	
2800 mm	6394		6404	
3000 mm	3573		3589	
3500 mm	3574		3591	
4000 mm	3587		3599	

## Untergestelle mit gelochtem Ablageboden Typ: ATF - BL

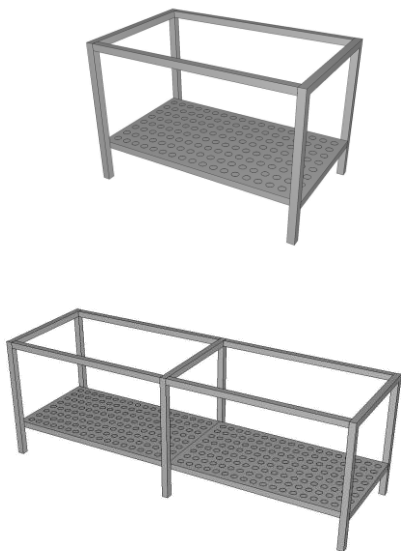

Länge	700 mm breit		800 mm breit	
	Art.	Preis	Art.	Preis
500 mm	3600		3605	
1000 mm	4413		4423	
1200 mm	4414		4424	
1400 mm	4415		4425	
1600 mm	4416		4426	
1800 mm	4417		4427	
2000 mm	6410		6420	
2200 mm	6411		6421	
2400 mm	6412		6422	
2600 mm	6413		6423	
2800 mm	6414		6424	
3000 mm	3601		3606	
3500 mm	3602		3609	
4000 mm	3603		3610	

## Mehrpreise für alle ATF - Typen

Zusätzliches Zwischenfach höhenverstellbar oder verschweißt, allseits 40 abgekantet und mit CNS Profil verstärkt.

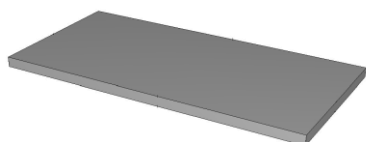

Länge	700 mm breit		800 mm breit	
	Art.	Preis	Art.	Preis
500 mm	3560		3561	
1000 mm	3534		3535	
1200 mm	3536		3537	
1400 mm	3538		3539	
1600 mm	3540		3541	
1800 mm	3542		3543	
2000 mm	3544		3545	
2200 mm	3546		3547	
2400 mm	3548		3549	
2600 mm	3550		3551	
2800 mm	3552		3553	
3000 mm	3554		3555	
3500 mm	3556		3557	
4000 mm	3558		3559	

## Mehrpreise für Arbeitstische

Beschreibung	Art.	Preis	Einheit
<b>Mehrpreis Bodenblech oder Zwischentablar gelocht Ø 20 mm</b> für alle Längen	6499		pro Stk
<b>Mehrpreis Untergestell fahrbar mit 4 Lenkrollen Ø 125 mm,</b> zwei davon mit Feststellern; Rollen in stabiler CNS- Ausführung mit grauen Gummibelag. Tragkraft pro Rolle 100 kg	6191		pro Einheit
<b>CNS Verstärkungsrahmen oder - platten</b> fahrbare Ausführung für Kühlteile, Wärmeschränke usw.	64037		pro Stk
<b>Rück- oder Seitenwand in CNS eingeschweißt (einwandig)</b>	6363		pro lfm
<b>Stoßbecken (4 Stk pro Arbeitstisch empfohlen)</b>	64311		pro Stk
<b>Stehpaar (Spant)</b>	64046		pro Stk

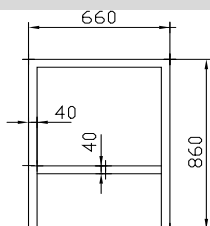

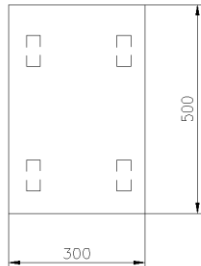
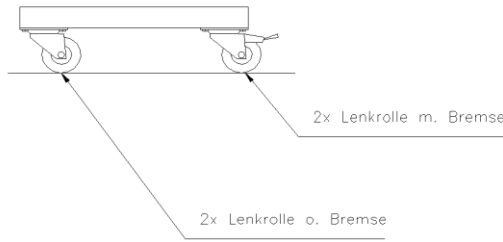
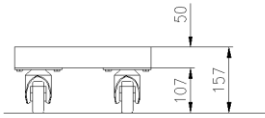

500 x 300 x 157 mm,  
CNS 2 mm stark  
Ecken dicht verschweißt

Art.	Preis
64472	

**Bidonwagen hoch**

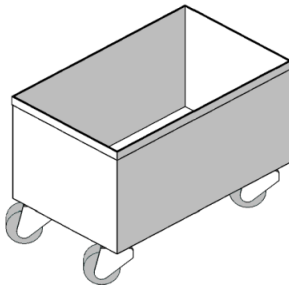

Außenmaße  
LxBxH: 530 x 320 x 357 mm,  
Innenmaße LxBxH: 524 x 314 x 250 mm  
CNS 1,5 mm stark, Ecken dicht verschweißt  
4 Lenkrollen, 2 davon mit Feststeller  
Rollen Bauhöhe 100 mm

Art.	Preis
64613	

**Abfalleimer Rolli**



Außenmaße LxBxH: 401 x 401 x 119 mm  
Innenmaße LxB: 395 x 395 mm  
CNS 3 mm stark, Tragfähigkeit 60 kg  
Standhöhe für Abfalleimer 72 mm  
4 Lenkrollen aus Edelstahl ohne Feststeller

Art.	Preis
64642	

**Abfallkübel fahrbar**

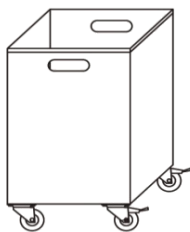

Kübel groß 60 Liter LxBxH: 270x280x600 mm  
Kübel klein 35 Liter LxBxH: 270x280x400 mm  
CNS 1,25 mm stark, Ecken nicht dicht verschweißt  
4 Lenkrollen, 2 davon mit Feststeller  
Rollen Bauhöhe 69 mm

Art.	Preis
64636	
64637	

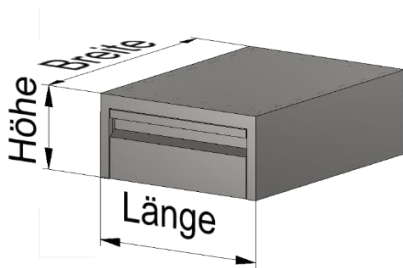
**Einzelschubladen**
**Schublade Typ: VP-ESC**

**Breite x Höhe:**  
**660 x 200 mm**

Kastenschublade zum Einbau in offene Arbeitstische. Die Lade ist mit CrTiNb-Differential-Überauszügen ausgestattet und geeignet zum Einsetzen von GN-Schalen (100 tief) oder deren Unterteilungen. Die Griffleiste ist auf der vollen Länge integriert. Die Lade ist bis zu 53 kg belastbar.

Beschreibung	Länge	Art.	Preis
VP-ESC 462	400	F000034	
VP-ESC 662	600	F000035	
VP-ESC 862	800	F000036	

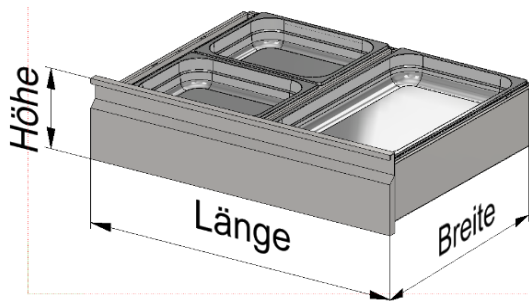

**Breite x Höhe:**  
**560 x 200 mm**

**P-ESC 862 als Panierschublade**

Beschreibung	Länge	Art.	Preis
VP-PESC 862	800	F000037	

Unterteilung: 1 x GN 1/1 + 2 x GN 1/2

Beschreibung	Länge	Art.	Preis
VP-ESC 452	400	F000176	
VP-ESC 652	600	F000177	

**Zubehör:**

Beschreibung	Art.	Preis
Trennsteg für Lade 400 mm	F000457	
Trennsteg für Lade 600 mm	F000456	

**Unterbauten VOLTA Premium+****Allgemeine Informationen**

Alle Unterbauten sind komplett aus Chromnickelstahl Werkstoff-Nr. 1.4301 gefertigt.

Elementlängen: je nach Typ 200 - 2000 mm

Elementbreiten: 660 mm

Elementhöhen: 560, 710, 760 oder 815 mm

Der Korpus ist in selbsttragender Bauweise ausgeführt. Wenn nicht gesondert angegeben ist das Dach offen. Die Tablare sind 3-fach verstellbar im Abstand von 100 mm. Alle Fronten, Seiten- und Rückwände sind glatt und gebürstet (Scotch-Brite Finish) und weisen weder sichtbare Schrauben, Nieten noch Schweißnähte auf.

**Besonderheit: Glatter, hygienischer Innenraum, Tablare mit integriertem Kippenschutz**

**Volta Premium+**

Unsere neuen Volta Premium+ Möbel bieten neben den vielen Besonderheiten von Volta Premium noch viele weitere Vorteile.

**NEU****Komplett ebene Flächen und perfekte Passgenauigkeit**

Durch die neue Konstruktion bieten unsere Möbel an der Vorderseite und an der Oberseite nun komplett ebene Flächen. Durch diese Änderung wird die Vorderseite optisch optimiert und durch die ebene Oberseite wird die Montage vereinfacht und die Stabilität erhöht. Zusätzlich arbeiten wir mit einer neuen Produktionstechnik und einem neuen Stecksystems welches zu einer perfekten Passgenauigkeit aller Bauteile führt und ebenfalls die Stabilität erhöht.

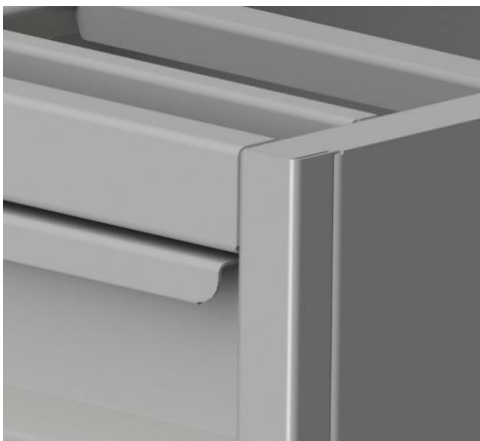
**NEU**

## Offene Schränke

Schränke sind an der Vorderseite offen.

Als Option: auch die Rückseite offen (beidseitig bedienbar).

## Flügeltüren

Flügeltüren sind doppelwandig ausgeführt mit eingearbeiteter, versenkter Griffleiste.

Öffnungswinkel 180 Grad. Die Tür hat einen Magnetverschluss, der Magnet ist unsichtbar eingebaut. Türanschlag durch schwer ausgeführte Bolzenscharniere, aushängbar.

**Jetzt mit optimiertem Türmagnet das auch im rauen Alltagsbetrieb sicher hält!**

Mindestmaterialstärke 1 mm

Schlosseinbau auf Wunsch (einzeln sperrbar oder für Zentralschließanlage)

**NEU**

## Klapptüren

Klapptüren sind doppelwandig ausgeführt mit waagrecht eingearbeiteter, versenkter Griffleiste.

Türanschlag durch schwer ausgeführte Bolzenscharniere, aushängbar.

Mindestmaterialstärke 1 mm.

## Schiebetüren

Schiebetüren sind doppelwandig ausgeführt mit eingearbeiteter, versenkter Griffleiste. Türen sind oben aufgehängt, geführt durch ein U-förmiges CNS-Profil. An den Profilenden sind Einrastungen um die Türen in geschlossener Position zu halten. Kunststoffummantelte Rollen sorgen für einen ruhigen Lauf. Der Schrankboden ist glatt (keine Führungsschiene unten).

Mindestmaterialstärke 1 mm

Schlosseinbau auf Wunsch (einzeln sperrbar oder für Zentralschließanlage)

## Tablare (Borde)

Allseitig ab- und umgekantet, Oberseite vollkommen glatt.

An der Unterseite, wenn erforderlich, mit Verstärkungsprofilen versehen.

Mindestmaterialstärke 1 mm

**Alle Tablare sind mit integrierter Kippsicherung ausgeführt.**

**NEU**



**Laden**

Die Ladenfronten sind doppelwandig ausgeführt mit eingearbeiteter, versenkter Griffleiste. **Durch unser neues Stecksystem können die Ladenfronten mit wenigen Handgriffen getauscht werden. Das ermöglicht viele Material- und Farbkombinationen um die Möbel optisch zu optimieren und einen einfachen Tausch bei Beschädigung.**

**NEU**

Unsere Laden sind geeignet zum Einsetzen von Gastronormschalen GN 1/1 oder deren Unterteilungen. Die Schubladen sind vorbereitet für Normschalen mit einer Tiefe von max. 150 mm, bei den großen Schubladen von SC-2 und SC-3 max. Tiefe von 200 mm.

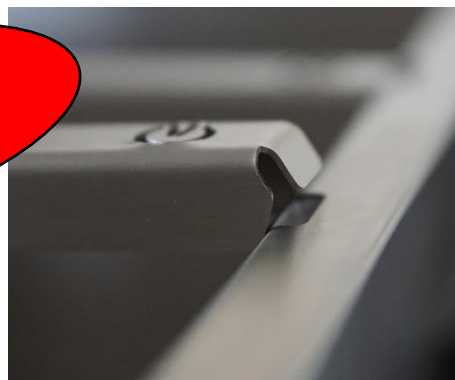
**Der Steg mit dem  
"KLICK"**

**Das neue Premium-Klicksystem für unsere Stege sorgen für einen sicheren Halt, saubere Übergänge und hohen Reinigungskomfort. Sämtliche Kanten der Schubladen wurden mit einem Falz versehen zur zusätzlichen Sicherheit.**

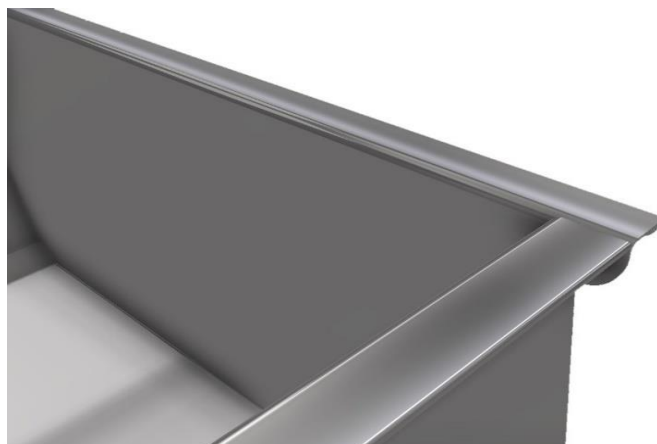
**NEU**

Die Schubladen sind dynamisch bis zu 53 kg belastbar. Durch den Überauszug können die Gastronormbehälter frei nach oben ohne Schrägstellung herausgenommen werden. Die Überauszüge bestehen aus dem Werkstoff 1.4509 (CrTiNb18) mit Massiv-Kunststoffrollen, beidseitig seitenstabil, abkippsicher, laufruhig, mit gedämpften Anschlägen und Selbsteinlauf.

Verstärkte Führungen, geprüft auf hohe Belastungen bei einer normalen Schließgeschwindigkeit von 0,8 m/s. Zusätzlich ist ein Sicherheitsbügel eingebaut, der ab Schließgeschwindigkeiten von mehr als 10 m/s bricht. Dies schützt vor größeren Beschädigungen.

**Durch die neue Schubladenkontur sind unsere Schubladenschränke noch stabiler. Die Führungen werden für höchste Stabilität und Hygiene direkt auf der Seitenwand und der Lade befestigt. Ganz ohne Platzhalter und Abstand**

**NEU**











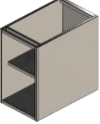

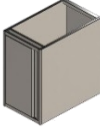



Option: Hitzebeständige Ausführung: Rollen ohne Kunststoff  
Schlosseinbau auf Wunsch (einzeln sperrbar oder für Zentralschließanlage).  
Standardmäßig ohne Einhängerrahmen. Rahmen jedoch auf Wunsch lieferbar.

### **Abkürzungen**

"re"=rechts, "li"=links: Zusatz erklärt, an welcher Seite des Schrankes die Tür angeschlagen ist.  
"d": beidseitig bedienbar

**Achtung:** Die Preise sind **ohne Sicht-Seitenwände und Sicht-Rückwand!**

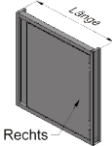
Sicht-Wand bedeutet: glatte, frei stehende Wand (siehe Zubehör).

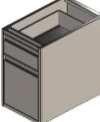
- |   |  |   |  |
|---|--|---|--|
|    | Tablarschrank offen<br>VP+ T ... Seite H 6 - 7                 |    | Beckenunterbauschrank<br>VP+ BU ... Seite H 15                           |
|    | Tablarschrank mit Flügeltüren<br>VP+ TT ... Seite H 8 - 9      |    | Korb Schubladenschrank<br>VP+ KSC ... Seite H 15                         |
|    | Tablarschrank mit Schiebetüren<br>VP+ TST ... Seite H 9 - 10   |   | Maschinenschrank<br>VP+ MSC ... Seite H 15                               |
|    | Normschalenschrank offen<br>VP+ N ... Seite H 10               |    | Abfallkippschrank<br>VP+ AK ... Seite H 16                               |
|    | Normschalenschrank mit Flügeltüre<br>VP+ NT ... Seite H 11     |    | Abfallauszugschrank<br>VP+ AL ... Seite H 16                             |
|  | Normschalenschrank mit Schublade<br>VP+ NSC ... Seite H 11     |   | Abfallauszugschrank unter Becken<br>VP+ ALB ... Seite H 17               |
|  | Schubladenschrank<br>VP+ SC ... Seite H 12                     |  | Geräteschrank (mit Tür)<br>VP+ G ... Seite H 18<br>VP+ TG ... Seite H 19 |
|  | Brotladenschrank<br>VP+ BSC ... Seite H 13                     |  | Fronttürrahmen<br>FR ... Seite H 20                                      |
|  | Tablarschrank mit Schublade<br>VP+ TSC ... Seite H 13          |   | Zubehör und Sonderlösungen<br>Seite H 21                                 |
|  | Tablarschrank mit Tür und Schublade<br>VP+ TTSC ... Seite H 14 |   |  |
|  | Flaschenschrank<br>VP+ FSC ... Seite H 14                      |   |  |

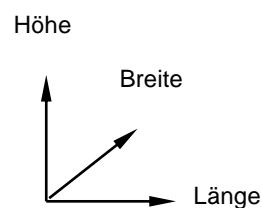

**Tablarschrank offen**

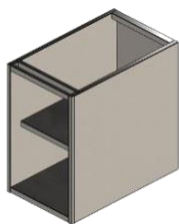

Unterbauschrank, vorne offen. Im Schrankinneren ein Zwischenbord mit 582 mm Breite. Bei Schrankhöhe über 560 mm ist das Zwischenbord höhenverstellbar.

**NEU** Integrierte Kippsicherung für die Tablare

**Breite 660 mm  
einseitig bedienbar**

Höhe  
560 mm

Type	Länge	Art.	Preis
VP+ T 465	400	F108000	
VP+ T 565	500	F108001	
VP+ T 665	600	F108002	
VP+ T 865	800	F108003	
VP+ T 1065	1000	F108004	
VP+ T 1265	1200	F108005	
VP+ T 1465	1400	F108006	
VP+ T 1665	1600	F108007	
VP+ T 1865	1800	F108008	
VP+ T 2065	2000	F108009	

Höhe  
710 mm

VP+ T 4671	400	F106000	
VP+ T 5671	500	F106001	
VP+ T 6671	600	F106002	
VP+ T 8671	800	F106003	
VP+ T 10671	1000	F106004	
VP+ T 12671	1200	F106005	
VP+ T 14671	1400	F106006	
VP+ T 16671	1600	F106007	
VP+ T 18671	1800	F106008	
VP+ T 20671	2000	F106009	

Höhe  
760 mm

VP+ T 467	400	F105000	
VP+ T 567	500	F105001	
VP+ T 667	600	F105002	
VP+ T 867	800	F105003	
VP+ T 1067	1000	F105004	
VP+ T 1267	1200	F105005	
VP+ T 1467	1400	F105006	
VP+ T 1667	1600	F105007	
VP+ T 1867	1800	F105008	
VP+ T 2067	2000	F105009	

**Tablarschrank offen**

Breite 660 mm  
einseitig bedienbar

Höhe  
815 mm

Type	Länge	Art.	Preis
VP+ T 468	400	F109000	
VP+ T 568	500	F109001	
VP+ T 668	600	F109002	
VP+ T 868	800	F109003	
VP+ T 1068	1000	F109004	
VP+ T 1268	1200	F109005	
VP+ T 1468	1400	F109006	
VP+ T 1668	1600	F109007	
VP+ T 1868	1800	F109008	
VP+ T 2068	2000	F109009	

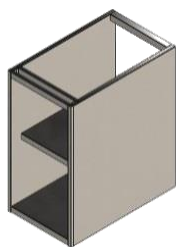
**Tablarschrank beidseitig offen**

Unterbauschrank, Vorderseite und Rückseite offen. Im Schrankinneren ein Zwischenbord mit 550 mm Breite.  
Bei Schrankhöhe über 560 mm ist das Zwischenbord höhenverstellbar.

Breite 660 mm  
beidseitig bedienbar

Höhe  
760 mm

Type	Länge	Art.	Preis
VP+ Td 467	400	F105500	
VP+ Td 667	600	F105501	
VP+ Td 867	800	F105502	
VP+ Td 1067	1000	F105503	
VP+ Td 1267	1200	F105504	
VP+ Td 1467	1400	F105505	
VP+ Td 1667	1600	F105506	
VP+ Td 1867	1800	F105507	
VP+ Td 2067	2000	F105508	

**Tablarschrank mit Flügeltüren**

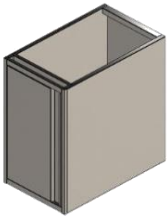

Unterbauschrank, vorne mit einer bzw. zwei Flügeltüre(n).  
Innen ein Zwischenbord, bei Schrankhöhe über 560 mm ist das Zwischenbord höhenverstellbar.

Option: beidseitig bedienbar

Länge: 400 - 600 mm ... 1 Tür

800 - 1000 mm ... 2 Türen

**Breite 660 mm  
einseitig bedienbar**

Höhe  
560 mm

Type	Länge	Art.	Preis
VP+ TT 465 Li	400	F108050	
VP+ TT 465 Re	400	F108051	
VP+ TT 565 Li	500	F108052	
VP+ TT 565 Re	500	F108053	
VP+ TT 665 Li	600	F108054	
VP+ TT 665 Re	600	F108055	
VP+ TT 865	800	F108056	
VP+ TT 1065	1000	F108057	

Höhe  
710 mm

VP+ TT 4671 Li	400	F106050	
VP+ TT 4671 Re	400	F106051	
VP+ TT 5671 Li	500	F106052	
VP+ TT 5671 Re	500	F106053	
VP+ TT 6671 Li	600	F106054	
VP+ TT 6671 Re	600	F106055	
VP+ TT 8671	800	F106056	
VP+ TT 10671	1000	F106057	

Höhe  
760 mm

VP+ TT 467 Li	400	F105050	
VP+ TT 467 Re	400	F105051	
VP+ TT 567 Li	500	F105052	
VP+ TT 567 Re	500	F105053	
VP+ TT 667 Li	600	F105054	
VP+ TT 667 Re	600	F105055	
VP+ TT 867	800	F105056	
VP+ TT 1067	1000	F105057	

**Tablarschrank mit Flügeltüren**

Breite 660 mm  
einseitig bedienbar

Höhe  
815 mm

Type	Länge	Art.	Preis
VP+ TT 468 Li	400	F109050	
VP+ TT 468 Re	400	F109051	
VP+ TT 568 Li	500	F109052	
VP+ TT 568 Re	500	F109053	
VP+ TT 668 Li	600	F109054	
VP+ TT 668 Re	600	F109055	
VP+ TT 868	800	F109056	
VP+ TT 1068	1000	F109057	

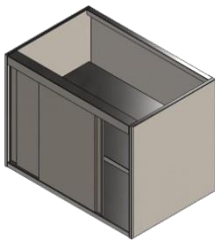
**Tablarschrank mit Schiebetüren**

Unterbauschrank, vorne mit zwei Schiebetüren. Innen ein Zwischenbord, bei Schrankhöhe über 560 mm ist das Zwischenbord höhenverstellbar. Bei der Option "beidseitig bedienbar" zusätzlich zwei Schiebetüren an der Rückseite, gekennzeichnet durch den Zusatz "d" zur Type.

Breite 660 mm  
einseitig bedienbar

Höhe  
560 mm

Type	Länge	Art.	Preis
VP+ TST 1065	1000	F108200	
VP+ TST 1265	1200	F108201	
VP+ TST 1465	1400	F108202	
VP+ TST 1665	1600	F108203	
VP+ TST 1865	1800	F108204	
VP+ TST 2065	2000	F108205	

Höhe  
710 mm

VP+ TST 10671	1000	F106200	
VP+ TST 12671	1200	F106201	
VP+ TST 14671	1400	F106202	
VP+ TST 16671	1600	F106203	
VP+ TST 18671	1800	F106204	
VP+ TST 20671	2000	F106205	

**Tablarschrank mit Schiebetüren**
**Breite 660 mm**  
**einseitig bedienbar**

 Höhe  
 760 mm

Type	Länge	Art.	Preis
VP+ TST 1067	1000	F105200	
VP+ TST 1267	1200	F105201	
VP+ TST 1467	1400	F105202	
VP+ TST 1667	1600	F105203	
VP+ TST 1867	1800	F105204	
VP+ TST 2067	2000	F105205	

 Höhe  
 815 mm

VP+ TST 1068	1000	F109200	
VP+ TST 1268	1200	F109201	
VP+ TST 1468	1400	F109202	
VP+ TST 1668	1600	F109203	
VP+ TST 1868	1800	F109204	
VP+ TST 2068	2000	F109205	

**Normschalenschrank offen**

Unterbauschrank, vorne offen. Im Schrankinneren kippgesicherte Auflageflächen für Gastronormbleche der Größe GN 1/1 bzw. GN 2/1.  
 Anzahl Auflageflächen: bei Höhe 560 mm : 5; bei Höhe 660 bis 815 mm: 7

**Breite 660 mm**

 Höhe  
 560 mm

Type	Länge	Art.	Preis
VP+ N 465	400	F108320	
VP+ N 665	600	F108321	

 Höhe  
 710 mm

VP+ N 4671	400	F106320	
VP+ N 6671	600	F106321	

 Höhe  
 760 mm

VP+ N 467	400	F105320	
VP+ N 667	600	F105321	

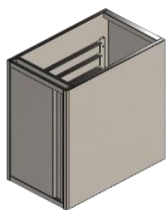

**Normschalenschrank mit Flügeltür**

Unterbauschrank, vorne eine Flügeltüre. Im Schrankinneren kippgesicherte Auflageflächen für Gastronormbleche der Größe GN 1/1\*. Anzahl Auflageflächen: bei Höhe 560 mm : 5; bei Höhe 660 bis 815 mm: 7

\*) Normschalen GN 2/1 passen nicht

**Breite 660 mm**

Höhe  
560 mm

Type	Länge	Art.	Preis
VP+ NT 465 Li	400	F108350	
VP+ NT 465 Re	400	F108351	
VP+ NT 665 Li	600	F108352	
VP+ NT 665 Re	600	F108353	

Höhe  
710 mm

VP+ NT 4671 Li	400	F106350	
VP+ NT 4671 Re	400	F106351	
VP+ NT 6671 Li	600	F106352	
VP+ NT 6671 Re	600	F106353	

Höhe  
760 mm

VP+ NT 467 Li	400	F105350	
VP+ NT 467 Re	400	F105351	
VP+ NT 667 Li	600	F105352	
VP+ NT 667 Re	600	F105353	

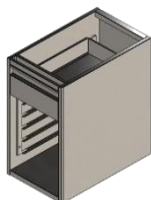
**Normschalenschrank mit Schublade**

Unterbauschrank, vorne eine Schublade, darunter offen. Im Schrankinneren fünf Paar kippgesicherte Auflageflächen für Gastronormbleche der Größe GN 1/1 bzw. 2/1.

**Breite 660 mm**

Höhe  
710 mm

Type	Länge	Art.	Preis
VP+ NSC 4671	400	F106354	
VP+ NSC 6671	600	F106355	

Höhe  
760 mm

VP+ NSC 467	400	F105354	
VP+ NSC 667	600	F105355	

**Schubladenschrank**

Unterbauschränk, vorne zwei, drei bzw. vier Schubladen.  
 Die Beifügung zur Type z.B. "-3" gibt die Anzahl der Laden an.  
 Bei Länge 400 mm kann eine Schale GN 1/1 verwendet werden, bei Länge 600 mm Schalen GN 1/1 + 3 x 1/6.

**Breite 660 mm**

 Höhe  
 560 mm

Type	Länge	Art.	Preis
VP+ SC 465-2	400	F108100	
VP+ SC 465-3	400	F108101	
VP+ SC 665-2	600	F108103	
VP+ SC 665-3	600	F108104	

 Höhe  
 710 mm

VP+ SC 4671-2	400	F106100	
VP+ SC 4671-3	400	F106101	
VP+ SC 4671-4	400	F106102	
VP+ SC 6671-2	600	F106103	
VP+ SC 6671-3	600	F106104	
VP+ SC 6671-4	600	F106105	

 Höhe  
 760 mm

VP+ SC 467-2	400	F105100	
VP+ SC 467-3	400	F105101	
VP+ SC 467-4	400	F105102	
VP+ SC 667-2	600	F105103	
VP+ SC 667-3	600	F105104	
VP+ SC 667-4	600	F105105	

 Höhe  
 815 mm

VP+ SC 468-2	400	F109100	
VP+ SC 468-3	400	F109101	
VP+ SC 468-4	400	F109102	
VP+ SC 668-2	600	F109103	
VP+ SC 668-3	600	F109104	
VP+ SC 668-4	600	F109105	

**Brotladenschrank**

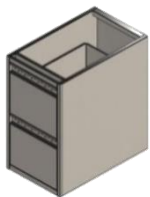

Unterbauschrank, vorne zwei Schubladen mit perforierter Griffleiste. Die Beifügung zur Type "-2" gibt die Anzahl der Laden an.

**Breite 660 mm**

Höhe  
560 mm

Type	Länge	Art.	Preis
VP+ BSC 465-2	400	F108250	
VP+ BSC 665-2	600	F108251	

Höhe  
710 mm

VP+ BSC 4671-2	400	F106250	
VP+ BSC 6671-2	600	F106251	

Höhe  
760 mm

VP+ BSC 467-2	400	F105250	
VP+ BSC 667-2	600	F105251	

Höhe  
815 mm

VP+ BSC 468-2	400	F109250	
VP+ BSC 668-2	600	F109251	

**Tablarschrank mit Schublade**

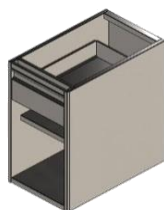

Unterbauschrank, vorne eine bzw. zwei Schublade(n), darunter offen, im Schrankraum ein Zwischenbord.  
Bei Schrankhöhe über 560 mm ist das Zwischenbord höhenverstellbar.  
Länge 400 - 600 mm ... 1 Lade  
800 - 1000 mm ... 2 Laden

**Breite 660 mm**

Höhe  
710 mm

Type	Länge	Art.	Preis
VP+ TSC 4671	400	F106106	
VP+ TSC 6671	600	F106107	
VP+ TSC 8671	800	F106108	
VP+ TSC 10671	1000	F106109	

Höhe  
760 mm

VP+ TSC 467	400	F105106	
VP+ TSC 667	600	F105107	
VP+ TSC 867	800	F105108	
VP+ TSC 1067	1000	F105109	

Höhe  
815 mm

VP+ TSC 468	400	F109106	
VP+ TSC 668	600	F109107	
VP+ TSC 868	800	F109108	
VP+ TSC 1068	1000	F109109	

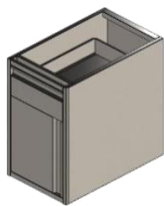
**Tablarschrank mit Tür und Schublade**

Unterbausschrank, vorne eine bzw. zwei Schublade(n), darunter eine bzw. zwei Flügeltüre(n). Im Schrankraum ein Zwischenbord. Bei Schrankhöhe über 560 mm ist das Zwischenbord höhenverstellbar. TTSC 867 mit zwei Laden und zwei Türen.

**Breite 660 mm**

 Höhe  
710 mm

Type	Länge	Art.	Preis
VP+ TTSC 4671 Li	400	F106110	
VP+ TTSC 4671 Re	400	F106111	
VP+ TTSC 6671 Li	600	F106112	
VP+ TTSC 6671 Re	600	F106113	
VP+ TTSC 8671	800	F106114	

 Höhe  
760 mm

VP+ TTSC 467 Li	400	F105110	
VP+ TTSC 467 Re	400	F105111	
VP+ TTSC 667 Li	600	F105112	
VP+ TTSC 667 Re	600	F105113	
VP+ TTSC 867	800	F105114	

 Höhe  
815 mm

VP+ TTSC 468 Li	400	F109110	
VP+ TTSC 468 Re	400	F109111	
VP+ TTSC 668 Li	600	F109112	
VP+ TTSC 668 Re	600	F109113	
VP+ TTSC 868	800	F109114	

**Flaschenschrank**

Unterbausschrank, vorne zwei Schubladen. Oben eine „Utensilien“-Überszug-Schublade, darunter ein Lade mit Facheinteilung für stehende Flaschen.

**Breite 660 mm**

 Höhe  
710 mm

Type	Länge	Art.	Preis
VP+ FSC 2671	200	F106300	
VP+ FSC 4671	400	F106301	

 Höhe  
760 mm

VP+ FSC 267	200	F105300	
VP+ FSC 467	400	F105301	

 Höhe  
815 mm

VP+ FSC 268	200	F109300	
VP+ FSC 468	400	F109301	

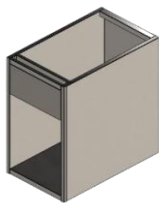
**Beckenunterbauschrank**

Unterbauschrank zum Einbau unter ein Becken.  
 Vorne eine Beckenblende, darunter offen.  
 Rückwand abnehmbar.

**Breite 660 mm**

560 mm

Type	Länge	Art.	Preis
VP+ BU 665	600	F108180	

710 mm

VP+ BU 6671	600	F106180	
-------------	-----	---------	--

760 mm

VP+ BU 667	600	F105180	
------------	-----	---------	--

815 mm

VP+ BU 668	600	F109180	
------------	-----	---------	--

Mehrpreis Flügeltür für BU		64569	
----------------------------	--	-------	--

**Korbschubladerschrank**

Unterbauschrank, vorne offen. Im Schrankinneren drei  
 vollausziehbare Korbschubladen mit Griffleiste.

**Breite 660 mm**

560 mm

Type	Länge	Art.	Preis
VP+ KSC 665	600	F108166	

710 mm

VP+ KSC 6671	600	F106166	
--------------	-----	---------	--

760 mm

VP+ KSC 667	600	F105166	
-------------	-----	---------	--

815 mm

VP+ KSC 668	600	F109166	
-------------	-----	---------	--

**Maschinenschrank**



Unterbauschrank zum Einbau bei Küchengeräten und  
 -maschinen. Vorne eine vollausziehbare Abstellfläche,  
 darunter eine Schublade zur Unterbringung von  
 Zubehörteilen der Küchenmaschinen.

**Breite 660 mm**

Höhe

460 mm

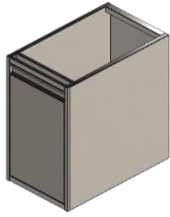
Type	Länge	Art.	Preis
VP+ MSC 664	600	F105600	
VP+ MSC 1064	1000	F105601	



Unterbauschränk, vorne eine Klapptüre. Innen ein aushängbarer Behälter aus CNS. Auf Wunsch zwei Behälter (nicht dicht verschweißt) möglich - Mehrpreis 64521.

Fassungsvermögen des Behälters:

beim AK 467: 39,5 Liter.

beim AK 667: 65 Liter.

**Breite 660 mm**

Höhe  
560 mm

Type	Länge	Art.	Preis
VP+ AK 465	400	F108150	
VP+ AK 665	600	F108151	

Höhe  
710 mm

VP+ AK 4671	400	F106150	
VP+ AK 6671	600	F106151	

Höhe  
760 mm

VP+ AK 467	400	F105150	
VP+ AK 667	600	F105151	

Höhe  
815 mm

VP+ AK 468	400	F109150	
VP+ AK 668	600	F109151	

**Abfallauszugschrank**



Unterbauschränk, vorne eine Schublade. Innen ein hineingestellter Behälter (nicht dicht verschweißt) aus CNS. Auf Wunsch zwei Behälter möglich - Mehrpreis 64521.

**Breite 660 mm**

Höhe  
560 mm

Type	Länge	Art.	Preis
VP+ AL 465	400	F108160	
VP+ AL 665	600	F108161	

Höhe  
710 mm

VP+ AL 4671	400	F106160	
VP+ AL 6671	600	F106161	

Höhe  
760 mm

VP+ AL 467	400	F105160	
VP+ AL 667	600	F105161	

Höhe  
815 mm

VP+ AL 468	400	F109160	
VP+ AL 668	600	F109161	

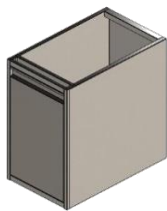
**Abfallauszugschrank unter Becken**

Unterbauschrank zum Einbau unter ein Becken. Vorne eine Schublade. Innen ein hineingestellter Behälter <sup>1)</sup> aus CNS. Abfallbehälter niedriger zum Einbau unter ein Becken. Auf Wunsch zwei Behälter möglich - Mehrpreis 64521.

**Breite 660 mm**

Höhe  
710 mm

Type	Länge	Art.	Preis
VP+ ALB 4671	400	F106162	
VP+ ALB 6671	600	F106163	

Höhe  
760 mm

VP+ ALB 467	400	F105162	
VP+ ALB 667	600	F105163	

Höhe  
815 mm

VP+ ALB 468	400	F109162	
VP+ ALB 668	600	F109163	

**Mehrpreise zu Abfallschränke**

Beschreibung	Art.	Preis	Einheit
Mehrpreis zwei statt einem Behälter (nicht dicht verschweißt)	64521		pro Stk
Brandschutzdeckel zu Abfallschrank	64377		pro Stk
Einwurfklappe	64570		pro Stk

**Geräteschrank offen**

Unterbauschrank zum Einbau unter ein Gerät, z.B. Grillplatte. Vorne eine demontierbare Schalterblende, darunter offen. Dach je nach Einbaugerät. Mehrpreis für Fettlade oder Auffangschale, je nach Gerät.

**Breite 660 mm**

Höhe  
560 mm

Type	Länge	Art.	Preis
VP+ G 465	400	F108170	
VP+ G 665	600	F108171	
VP+ G 865	800	F108172	

Höhe  
710 mm

VP+ G 4671	400	F106170	
VP+ G 6671	600	F106171	
VP+ G 8671	800	F106172	

Höhe  
760 mm

VP+ G 467	400	F105170	
VP+ G 667	600	F105171	
VP+ G 867	800	F105172	

Höhe  
815 mm

VP+ G 468	400	F109170	
VP+ G 668	600	F109171	
VP+ G 868	800	F109172	

**Geräteschrank mit Flügeltür**

Unterbauschrank zum Einbau unter ein Gerät, z.B. Grillplatte. Vorne eine demontierbare Schalterblende, darunter eine Flügeltüre. Dach je nach Einbaugerät. Mehrpreis für Fettlade oder Auffangschale, je nach Gerät.

**Breite 660 mm**

Type	Länge	Art.	Preis
VP+ TG 465 Li	400	F108173	
VP+ TG 465 Re	400	F108174	
VP+ TG 665 Li	600	F108175	
VP+ TG 665 Re	600	F108176	
VP+ TG 865	800	F108177	

 Höhe  
560 mm

VP+ TG 4671 Li	400	F106173	
VP+ TG 4671 Re	400	F106174	
VP+ TG 6671 Li	600	F106175	
VP+ TG 6671 Re	600	F106176	
VP+ TG 8671	800	F106177	

 Höhe  
710 mm

VP+ TG 467 Li	400	F105173	
VP+ TG 467 Re	400	F105174	
VP+ TG 667 Li	600	F105175	
VP+ TG 667 Re	600	F105176	
VP+ TG 867	800	F105177	

 Höhe  
760 mm

VP+ TG 468 Li	400	F109173	
VP+ TG 468 Re	400	F109174	
VP+ TG 668 Li	600	F109175	
VP+ TG 668 Re	600	F109176	
VP+ TG 868	800	F109177	

 Höhe  
815 mm

**Mehrpreise zu Geräteschränke**

Beschreibung	Art.	Preis	Einheit
Fettlade, ausziehbar, in der Schalterblende	100 mm breit 170 mm breit	64596 64597	pro Stk pro Stk
Auffangschale	GN 1/1 GN 2/1	F001651 F001650	pro Stk pro Stk
Bodenaufdopplung Geräteschrank		F003352	pro Stk



Fronttürrahmen

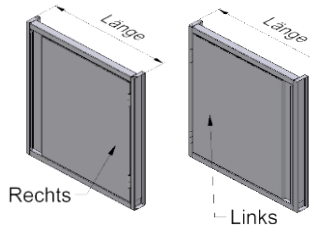

Einbaurahmen, geeignet zum Einbau zwischen zwei Elementen, mit einer Flügeltüre.

Breite 162 mm

Höhe  
560 mm

Type	Länge	Art.	Preis
FR 415 Li	400	F100225	
FR 415 Re	400	F100226	
FR 615 Li	600	F100235	
FR 615 Re	600	F100236	

Höhe  
710 mm

FR 4171 Li	400	F100257	
FR 4171 Re	400	F100258	
FR 6171 Li	600	F100259	
FR 6171 Re	600	F100260	

Höhe  
760 mm

FR 417 Li	400	F100209	
FR 417 Re	400	F100210	
FR 617 Li	600	F100211	
FR 617 Re	600	F100212	

Höhe  
815 mm

FR 418 Li	400	F100237	
FR 418 Re	400	F100238	
FR 618 Li	600	F100255	
FR 618 Re	600	F100256	

**Zubehör und Sonderlösungen**

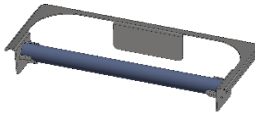
Beschreibung	Art.	Preis	Einheit
Sicht-Seitenwand CNS geschlossen links oder rechts	64221		pro Stk
Sicht-Rückwand CNS geschlossen	64222		pro lfm
Mehrpreis Rückwand abnehmbar	64440		pro Stk
Mehrpreis Folie Schrankinnenraum entfernen <b>NEU</b>	64662		pro Stk
Mehrpreis Ladeinnen verschweißt, Front Standard	64161		pro Stk
Pulverbeschichtung in allen RAL-Farben möglich.		auf Anfrage	
Flügeltüren und/oder Laden gleich- oder verschiedensperrend	64538		pro Schloss
Schiebetüren gleich- bzw. verschiedensperrend	64539		pro Schloss
Schließsystem Kaba für alle Flügeltüren/Laden/Schiebetüren	64540		pro Schloss
Vorbereitung für bauseitige Kaba-Zylinder MAS/1074	64658		pro Schloss
Schließösen für Laden und Türen	64171		pro Stk
Mehrpreis für Türen gelocht	64352		pro Tür
Klopfstangen-Einheit GN 1/1 inkl. GN-Schale	4490		pro Stk
komplett mit Schale 100 mm hoch Klopfstangeneinheit auf GN-Schale aufsteckbar			
			
Klopfstangen-Einheit GN 1/1	4495		pro Stk
ohne GN-Schale Klopfstangeneinheit auf GN-Schale aufsteckbar			
			
Zwischenboden für Schubladenstock mit sperrbaren Schubladen			
für Schubladenstock 400 mm lang	F002350		pro Stk
für Schubladenstock 600 mm lang	F002351		pro Stk
Softeinzug zu Schubladen	64639		pro Stk
Trennsteg			
für Schubladenstock 400 mm lang	F000457		pro Stk
für Schubladenstock 500 mm lang	F000436		pro Stk
für Schubladenstock 600 mm lang	F000456		pro Stk
Zusätzliches Tablar, Breite 660 mm			
Gehäuselängen			
400 mm	F002095		pro Stk
500 mm	F004141		"
600 mm	F002096		"
800 mm	F002101		"
1000 mm	F004142		"
1200 mm	F004143		"
1400 mm	F004144		"
1600 mm	F004145		"
1800 mm	F004146		"
2000 mm	F004147		"

**Hygieneausführung H1****Allgemeines**

Schrankkorpus in selbsttragender Konstruktion aus Chromnickelstahl 18/10 (Werkstoffnummer 1.4301) mit einer Mindestmaterialstärke von 1,25 mm. Der Schrank ist mit fugenlosen Übergängen (Radius  $\varnothing$  3 mm) von Boden, Rück- und Seitenwänden ausgeführt und daher dicht und leicht zu reinigen. Oberhalb sind die Schränke mit CNS-Deckblech geschlossen.

Der Schrankkorpus ist wahlweise auf höhenverstellbaren Füßen oder mit geräteeigenem CNS-Sockel lieferbar. Eine weitere Option ist die verdeckte Vorrichtung zur wandhängenden Montage.

Die Seitenwände innen sind mit Auflagebolzen für die Tablare ausgestattet.

**Die Hygiene H1 ist nach DIN 18865-9 als "Hygieneausführung H 1" gefertigt!**

**Laden, Flügeltüren, Tablare und vieles mehr**

Die verschiedenen Ausführungen unserer Hygiene 1 Unterbauten wurden ebenfalls überarbeitet und entsprechen der Ausführung von VP+. Durch die vereinheitlichung können wir die vielen Vorteile der Volta Premium + Unterbauten auch bei unseren Hygiene 1 Unterbauten bieten.

Achtung: Die Preise sind ohne Sicht-Seitenwände und Sicht-Rückwand!

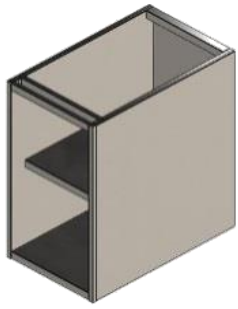

Unterbau-Hygiene-Schrank,  
frontseitig offen.  
Im Schrankinneren ein höhen-  
verstellbares Zwischenbord  
auf Bolzen.

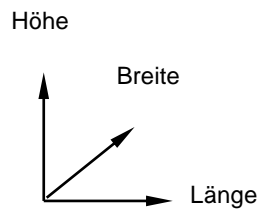
**Breite x Höhe: 660 x 760 mm**

Type	Länge	Art.	Preis
H1 T 467	400	F013500	
H1 T 667	600	F013501	
H1 T 867	800	F013502	
H1 T 1067	1000	F013503	
H1 T 1267	1200	F013504	
H1 T 1467	1400	F013505	
H1 T 1667	1600	F013506	

**Breite x Höhe: 660 x 560 mm**

H1 T 465	400	F013519	
H1 T 665	600	F013520	
H1 T 865	800	F013521	
H1 T 1065	1000	F013522	
H1 T 1265	1200	F013523	
H1 T 1465	1400	F013524	
H1 T 1665	1600	F013525	

**Breite x Höhe: 660 x 710 mm**

H1 T 4671	400	F013658	
H1 T 6671	600	F013659	
H1 T 8671	800	F013660	
H1 T 10671	1000	F013661	
H1 T 12671	1200	F013662	
H1 T 14671	1400	F013663	
H1 T 16671	1600	F013664	

Achtung: Sicht-Seitenwände und Sicht-Rückwand sind im Preis nicht enthalten!

## Schrank H1 mit Flügeltüren

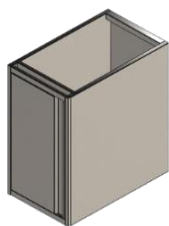

Unterbau-Hygiene-Schrank, frontseitig eine oder zwei Flügeltür(en). Im Schrankinneren ein höhenverstellbares Zwischenbord auf Bolzen.  
Länge 400-600 mm ..... 1 Türe  
Länge 800-1000 mm ... 2 Türen

### Breite x Höhe: 660 x 760 mm

Type	Länge	Art.	Preis
H1 TT 467 Re	400	F013536	
H1 TT 467 Li	400	F013507	
H1 TT 667 Re	600	F013537	
H1 TT 667 Li	600	F013508	
H1 TT 867	800	F013509	
H1 TT 1067	1000	F013510	

### Breite x Höhe: 660 x 560 mm

H1 TT 465 Re	400	F013538	
H1 TT 465 Li	400	F013526	
H1 TT 665 Re	600	F013539	
H1 TT 665 Li	600	F013527	
H1 TT 865	800	F013528	
H1 TT 1065	1000	F013529	

### Breite x Höhe: 660 x 710 mm

H1 TT 4671 Li	400	F013667	
H1 TT 4671 Re	400	F013668	
H1 TT 6671 Li	600	F013669	
H1 TT 6671 Re	600	F013670	
H1 TT 8671	800	F013671	
H1 TT 10671	1000	F013672	

## Schrank H1 mit Schiebetüren

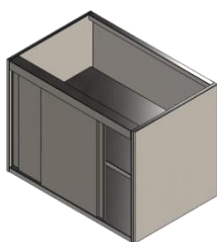

Unterbau-Hygiene-Schrank, frontseitig zwei doppelwandige Schiebetüren. Im Schrankinneren ein höhenverstellbares Zwischenbord auf Bolzen.

### Breite x Höhe: 660 x 760 mm

Type	Länge	Art.	Preis
H1 TST 1067	1000	F013547	
H1 TST 1267	1200	F013511	
H1 TST 1467	1400	F013512	
H1 TST 1667	1600	F013513	

### Breite x Höhe: 660 x 560 mm

H1 TST 1065	1000	F013548	
H1 TST 1265	1200	F013530	
H1 TST 1465	1400	F013531	
H1 TST 1665	1600	F013532	

### Breite x Höhe: 660 x 710 mm

H1 TST 10671	1000	F013674	
H1 TST 12671	1200	F013675	
H1 TST 14671	1400	F013676	
H1 TST 16671	1600	F013677	

Achtung: Sicht-Seitenwände und Sicht-Rückwand sind im Preis nicht enthalten!

## Schubladenschrank H1



Unterbau-Hygiene 1-Schrank frontseitig eingebaut 2, 3 oder 4 Überauszug-Schubladen (GN 1/1).

### Breite x Höhe: 660 x 760 mm

Type	Länge	Art.	Preis
H1 SC 467-2	400	F002031	
H1 SC 467-3	400	F002032	
H1 SC 467-4	400	F003649	
H1 SC 667-2	600	F002033	
H1 SC 667-3	600	F003650	
H1 SC 667-4	600	F003651	

### Breite x Höhe: 660 x 560 mm

H1 SC 465-2	400	F003665	
H1 SC 465-3	400	F003535	
H1 SC 665-2	600	F003682	
H1 SC 665-3	600	F003683	

### Breite x Höhe: 660 x 710 mm

H1 SC 4671-2	400	F003656	
H1 SC 4671-3	400	F003652	
H1 SC 4671-4	400	F003653	
H1 SC 6671-2	600	F003657	
H1 SC 6671-3	600	F003654	
H1 SC 6671-4	600	F003655	

Achtung: Sicht-Seitenwände und Sicht-Rückwand sind im Preis nicht enthalten!

## Tablarschrank H1 mit Tür und Schublade



Unterbau-Hygiene 1-Schrank, frontseitig oben eingebaut eine Überauszug-Schublade (GN 1/1), darunter eine Flügeltüre, im Schrankraum ein Zwischenbord auf Bolzen.

### Breite x Höhe: 660 x 760 mm

Type	Länge	Art.	Preis
H1 TTSC 467 Li	400	F003540	
H1 TTSC 467 Re	400	F003518	
H1 TTSC 667 Li	600	F003546	
H1 TTSC 667 Re	600	F003545	

### Breite x Höhe: 660 x 710 mm

H1 TTSC 4671 Li	400	F003541	
H1 TTSC 4671 Re	400	F003542	
H1 TTSC 6671 Li	600	F003543	
H1 TTSC 6671 Re	600	F003544	

Achtung: Sicht-Seitenwände und Sicht-Rückwand sind im Preis nicht enthalten!

## Tablarschrank H1 mit Schublade

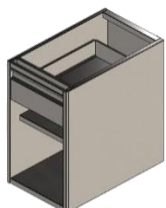

Unterbau-Hygiene 1-Schrank, frontseitig oberhalb eingebaut eine Überauszug-Schublade (GN 1/1), darunter offener Schrankraum mit einem Zwischenbord auf Bolzen. Bei Länge 800 mm zwei Laden nebeneinander.

**Breite x Höhe: 660 x 760 mm**

Type	Länge	Art.	Preis
H1 TSC 467	400	F003517	
H1 TSC 667	600	F003644	
H1 TSC 867	800	F003648	

**Breite x Höhe: 660 x 710 mm**

H1 TSC 4671	400	F003645	
H1 TSC 6671	600	F003646	
H1 TSC 8671	800	F003647	

## Brotladenschrank H1

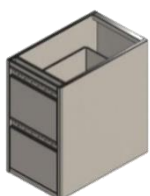

Unterbau-Hygiene 1-Schrank, frontseitig eingebaut zwei Überauszug-Schubladen (GN 1/1). Die Schubladengriffleiste ist perforiert.

**Breite x Höhe: 660 x 760 mm**

Type	Länge	Art.	Preis
H1 BSC 667-2	600	F003640	

**Breite x Höhe: 660 x 710 mm**

H1 BSC 6671-2	600	F003641	
---------------	-----	---------	--

## Flaschenschrank H1



Unterbau-Hygiene 1-Schrank, frontseitig oberhalb eingebaut eine Überauszug-Schublade (GN 1/1) und darunter eine Vollauszugschublade mit Facheinteilung für stehende 1-Liter-Flaschen.

**Breite x Höhe: 660 x 760 mm**

Type	Länge	Art.	Preis
H1 FSC 467	400	F003602	

**Breite x Höhe: 660 x 710 mm**

H1 FSC 4671	400	F003603	
-------------	-----	---------	--

## Abfallkippschrank H1

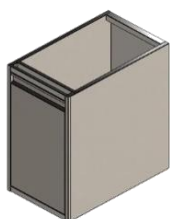

Unterbau-Hygiene 1-Schrank, frontseitig eine Klapptüre mit einem aushängbaren Abfallbehälter aus CNS. Auf Wunsch zwei Behälter möglich => Mehrpreis 64521.

**Breite x Höhe: 660 x 760 mm**

Type	Länge	Art.	Preis
H1 AK 467	400	F003610	
H1 AK 667	600	F003611	

**Breite x Höhe: 660 x 710 mm**

H1 AK 4671	400	F003612	
H1 AK 6671	600	F003613	

## Abfallauszugschrank H1



Unterbau-Hygiene 1-Schrank, frontseitig eine Überauszug-Schublade mit einem hineingestellten Abfallbehälter aus CNS. Auf Wunsch zwei Behälter möglich => Mehrpreis 64521.

Sonstige Mehrpreise siehe nächste Seite.

### Breite x Höhe: 660 x 760 mm

Type	Länge	Art.	Preis
H1 AL 467	400	F003606	
H1 AL 667	600	F003607	

### Breite x Höhe: 660 x 710 mm

H1 AL 4671	400	F003608	
H1 AL 6671	600	F003609	

### Breite x Höhe: 380 x 760 mm

H1 AL 437	400	F003766	
H1 AL 637	600	F003772	

### Breite x Höhe: 380 x 710 mm

H1 AL 4371	400	F003769	
H1 AL 6371	600	F003775	

## Abfallauszugschrank H1 unter Becken

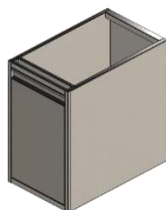

Unterbau-Hygiene 1-Schrank, frontseitig eine Überauszug-Schublade mit einem hineingestellten Abfallbehälter aus CNS. Abfallbehälter niedriger zum Einbau unter ein Becken. Auf Wunsch zwei Behälter möglich => Mehrpreis 64521.

### Breite x Höhe: 660 x 760 mm

Type	Länge	Art.	Preis
H1 ALB 467	400	F003614	
H1 ALB 667	600	F003615	

### Breite x Höhe: 660 x 710 mm

H1 ALB 4671	400	F003616	
H1 ALB 6671	600	F003617	

### Breite x Höhe: 380 x 760 mm

H1 ALB 437	400	F003767	
H1 ALB 637	600	F003773	

### Breite x Höhe: 380 x 710 mm

H1 ALB 4371	400	F003770	
H1 ALB 6371	600	F003776	

## Mehrpreise zu Abfallschränke

Beschreibung	Art.	Preis	Einheit
Mehrpreis zwei statt einem Behälter	64521		
Brandschutzdeckel zu Abfallschrank	64377		pro Stk
Einwurfklappe	64570		pro Stk

Achtung: Sicht-Seitenwände und Sicht-Rückwand sind im Preis nicht enthalten!



## Beckenunterbauschrank H1



Unterbau-Hygiene 1-Schrank, frontseitig oben eine Beckenblende, darunter offen.

**Breite x Höhe: 660 x 760 mm**

Type	Länge	Art.	Preis
H1 BU 667	600	F003642	

**Breite x Höhe: 660 x 710 mm**

H1 BU 6671	600	F003643	
------------	-----	---------	--

## Geräteschrank H1



Unterbau-Hygiene 1-Schrank, frontseitig oben eine demonstrierbare Schalterblende, darunter offen. Dach je nach Einbaugerät. Mehrpreis für Fettlade oder Auffangschale, je nach Gerät.

**Breite x Höhe: 660 x 760 mm**

Type	Länge	Art.	Preis
H1 G 467	400	F003626	
H1 G 667	600	F003627	
H1 G 867	800	F003630	

**Breite x Höhe: 660 x 710 mm**

H1 G 4671	400	F003628	
H1 G 6671	600	F003629	
H1 G 8671	800	F003631	

## Geräteschrank H1 mit Flügeltür

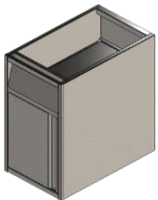

Unterbau-Hygiene 1-Schrank, frontseitig oben eine demonstrierbare Schalterblende, darunter eine Flügeltür. Dach je nach Einbaugerät. Mehrpreis für Fettlade oder Auffangschale, je nach Gerät.

**Breite x Höhe: 660 x 760 mm**

Type	Länge	Art.	Preis
H1 TG 467 Li	400	F003632	
H1 TG 467 Re	400	F003636	
H1 TG 667 Li	600	F003633	
H1 TG 667 Re	600	F003637	

**Breite x Höhe: 660 x 710 mm**

H1 TG 4671 Li	400	F003634	
H1 TG 4671 Re	400	F003638	
H1 TG 6671 Li	600	F003635	
H1 TG 6671 Re	600	F003639	

## Mehrpreise zu Geräteschrank

Beschreibung		Art.	Preis
Fettlade, ausziehbar, in der Schalterblende	100 mm breit	64596	
	170 mm breit	64597	
Auffangschale	GN 1/1	F001651	
	GN 1/2	F001650	

Achtung: Sicht-Seitenwände und Sicht-Rückwand sind im Preis nicht enthalten!

## Maschinenschrank H1

Breite x Höhe: 660 x 460 mm



Unterbau-Hygiene 1-Schrank, frontseitig oben eingebaut eine vollausziehbare Abstellfläche, darunter eine große Überauszug-Schublade zur Unterbringung von Zubehörteilen der Küchenmaschinen.

Type	Länge	Art.	Preis
H1 MSC 664	600	F003622	
H1 MSC 1064	1000	F003623	

## Zubehör

Beschreibung	Art.	Preis	Einheit
Sichtseitenwand CNS geschlossen links oder rechts	64221		pro Stk
Sichrückwand CNS geschlossen	64222		pro lfm
Boden-Unterseite CNS geschlossen nur bei Wandaufhängung notwendig	64223		pro lfm
Aufpreis Element von H2 auf Hygiene H3 wie H2, jedoch zusätzlich Seitenteile in Radius 20 mm mit Dach dicht verschweißt und Kugelecken hinten	64376		pro Stk
Wand-Aufhängung	64224		pro lfm
Sonderelemente H1 und H2: Aufschlag von Premium auf H1 / H2			auf Anfrage

## Mehrpreis zusätzliches Tablar

für Bolzenhygiene H1 und H2

Länge	Art.	Preis	Einheit
400	F002095		pro Stk
600	F002096		"
800	F002101		"
1000	F004142		"
1200	F004143		"
1400	F004144		"
1600	F004145		"

**Hygiene H2****Allgemeines**

Schrankkorpus in selbsttragender Konstruktion aus Chromnickelstahl 18/10 (Werkstoffnummer 1.4301) mit einer Mindestmaterialstärke von 1,25 mm. Der Schrank ist mit fugenlosen Übergängen (Radius 20 mm) von Boden, Rück- und Seitenwänden ausgeführt und daher dicht und leicht zu reinigen. Oberhalb sind die Schränke mit CNS-Deckblech geschlossen.

Der Schrankkorpus ist wahlweise auf höhenverstellbaren Füßen oder mit geräteeigenem CNS-Sockel lieferbar. Eine weitere Option ist die verdeckte Vorrichtung zur wandhängenden Montage.

Die Seitenwände innen sind mit Auflagebolzen für die Tablare ausgestattet.

**Die Hygiene H2 ist nach DIN 18865-9 als "Hygieneausführung H 2" gefertigt!**

**Laden, Flügeltüren, Tablare und vieles mehr**

Die verschiedenen Ausführungen unserer Hygiene 2 Unterbauten wurden ebenfalls überarbeitet und entsprechen der Ausführung von VP+. Durch die vereinheitlichung können wir die vielen Vorteile der Volta Premium + Unterbauten auch bei unseren Hygiene 2 Unterbauten bieten.

Achtung: Die Preise sind ohne Sicht-Seitenwände und Sicht-Rückwand!

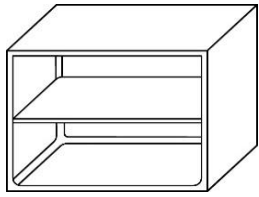

Unterbau-Hygiene 2-Schrank,  
frontseitig offen.  
Im Schrankinneren ein höhen-  
verstellbares Zwischenbord  
auf Bolzen.

**Breite x Höhe: 660 x 760 mm**

Type	Länge	Art.	Preis
H2 T 467	400	F013550	
H2 T 667	600	F013551	
H2 T 867	800	F013552	
H2 T 1067	1000	F013553	
H2 T 1267	1200	F013554	
H2 T 1467	1400	F013555	
H2 T 1667	1600	F013556	

**Breite x Höhe: 660 x 560 mm**

H2 T 465	400	F013569	
H2 T 665	600	F013570	
H2 T 865	800	F013571	
H2 T 1065	1000	F013572	
H2 T 1265	1200	F013573	
H2 T 1465	1400	F013574	
H2 T 1665	1600	F013575	

**Breite x Höhe: 660 x 710 mm**

H2 T 4671	400	F013740	
H2 T 6671	600	F013741	
H2 T 8671	800	F013742	
H2 T 10671	1000	F013743	
H2 T 12671	1200	F013744	
H2 T 14671	1400	F013745	
H2 T 16671	1600	F013746	

## Schrank H2 mit Flügeltüren

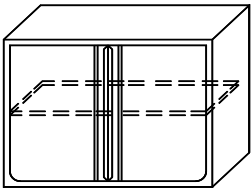

Unterbau-Hygiene 2-Schrank, frontseitig ein bzw. zwei Flügeltüren.

Im Schrankinneren ein höhenverstellbares Zwischenbord auf Bolzen.

Länge:

400-600 mm ..... 1 Türe

800-1000 mm ... 2 Türen

### Breite x Höhe: 660 x 760 mm

Type	Länge	Art.	Preis
H2 TT 467 Re	400	F013586	
H2 TT 467 Li	400	F013557	
H2 TT 667 Re	600	F013587	
H2 TT 667 Li	600	F013558	
H2 TT 867	800	F013559	
H2 TT 1067	1000	F013560	

### Breite x Höhe: 660 x 560 mm

H2 TT 465 Re	400	F013588	
H2 TT 465 Li	400	F013576	
H2 TT 665 Re	600	F013589	
H2 TT 665 Li	600	F013577	
H2 TT 865	800	F013578	
H2 TT 1065	1000	F013579	

### Breite x Höhe: 660 x 710 mm

H2 TT 4671 Li	400	F013749	
H2 TT 4671 Re	400	F013750	
H2 TT 6671 Li	600	F013751	
H2 TT 6671 Re	600	F013752	
H2 TT 8671	800	F013753	
H2 TT 10671	1000	F013754	

## Schrank H2 mit Schiebetüren

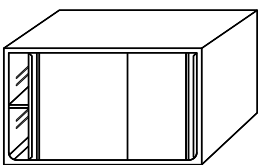

Unterbau-Hygiene 2-Schrank, frontseitig zwei doppelwandige Schiebetüren.

Im Schrankinneren ein höhenverstellbares Zwischenbord auf Bolzen.

### Breite x Höhe: 660 x 760 mm

Type	Länge	Art.	Preis
H2 TST 1067	1000	F013597	
H2 TST 1267	1200	F013561	
H2 TST 1467	1400	F013562	
H2 TST 1667	1600	F013563	

### Breite x Höhe: 660 x 560 mm

H2 TST 1065	1000	F013598	
H2 TST 1265	1200	F013580	
H2 TST 1465	1400	F013581	
H2 TST 1665	1600	F013582	

### Breite x Höhe: 660 x 710 mm

H2 TST 10671	1000	F013756	
H2 TST 12671	1200	F013757	
H2 TST 14671	1400	F013758	
H2 TST 16671	1600	F013759	

## Schubladenschrank H2

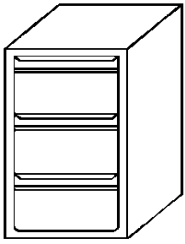

Unterbau-Hygiene 2-Schrank, frontseitig eingebaut 2, 3 oder 4 Überauszug-Schubladen (GN 1/1).

### Breite x Höhe: 660 x 760 mm

Type	Länge	Art.	Preis
H2 SC 467-2	400	F002208	
H2 SC 467-3	400	F002209	
H2 SC 467-4	400	F003731	
H2 SC 667-2	600	F002210	
H2 SC 667-3	600	F003732	
H2 SC 667-4	600	F003733	

### Breite x Höhe: 660 x 560 mm

H2 SC 465-2	400	F003747	
H2 SC 465-3	400	F003585	
H2 SC 665-2	600	F003764	
H2 SC 665-3	600	F003765	

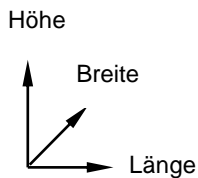

### Breite x Höhe: 660 x 710 mm

H2 SC 4671-2	400	F003738	
H2 SC 4671-3	400	F003734	
H2 SC 4671-4	400	F003735	
H2 SC 6671-2	600	F003739	
H2 SC 6671-3	600	F003736	
H2 SC 6671-4	600	F003737	

## Tablarschrank H2 mit Tür und Schublade

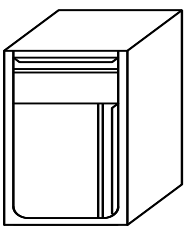

Unterbau-Hygiene 2-Schrank, frontseitig oben eingebaut eine Überauszug-Schublade (GN 1/1), darunter eine Flügeltüre.

Im Schrankraum ein Zwischenbord auf Bolzen.

### Breite x Höhe: 660 x 760 mm

Type	Länge	Art.	Preis
H2 TTSC 467 Li	400	F003568	
H2 TTSC 467 Re	400	F003590	
H2 TTSC 667 Li	600	F003596	
H2 TTSC 667 Re	600	F003595	

### Breite x Höhe: 660 x 710 mm

H2 TTSC 4671 Li	400	F003592	
H2 TTSC 4671 Re	400	F003591	
H2 TTSC 6671 Li	600	F003594	
H2 TTSC 6671 Re	600	F003593	

## Tablarschrank H2 mit Schublade

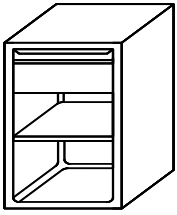

Unterbau-Hygiene 2-Schrank, frontseitig oben eingebaut eine Überauszug-Schublade (GN 1/1), darunter offener Schrankraum mit einem Zwischenbord auf Bolzen.

**Breite x Höhe: 660 x 760 mm**

Type	Länge	Art.	Preis
H2 TSC 467	400	F003567	
H2 TSC 667	600	F003726	
H2 TSC 867	800	F003730	

**Breite x Höhe: 660 x 710 mm**

H2 TSC 4671	400	F003727	
H2 TSC 6671	600	F003728	
H2 TSC 8671	800	F003729	

## Brotladenschrank H2

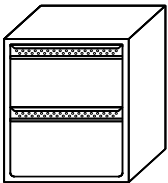

Unterbau-Hygiene 2-Schrank, frontseitig eingebaut zwei Überauszug-Schubladen (GN 1/1). Die Schubladengriffleiste ist perforiert.

**Breite x Höhe: 660 x 760 mm**

Type	Länge	Art.	Preis
H2 BSC 667-2	600	F003722	

**Breite x Höhe: 660 x 710 mm**

H2 BSC 6671-2	600	F003723	
---------------	-----	---------	--

## Flaschenschrank H2

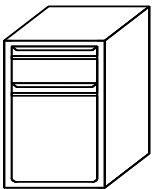

Unterbau-Hygiene 2-Schrank, frontseitig eingebaut eine Überauszug-Schublade (GN 1/1) und darunter eine Überauszug-Schublade mit Facheinteilung für stehende Flaschen.

**Breite x Höhe: 660 x 760 mm**

Type	Länge	Art.	Preis
H2 FSC 467	400	F003684	

**Breite x Höhe: 660 x 710 mm**

H2 FSC 4671	400	F003685	
-------------	-----	---------	--

## Abfallkippschrank H2

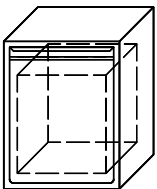

Unterbau-Hygiene 2-Schrank, frontseitig eine Klapptüre mit einem aushängbaren Abfallbehälter aus CNS.

Auf Wunsch zwei Behälter möglich => Mehrpreis 64521 (Seite R4).

**Breite x Höhe: 660 x 760 mm**

Type	Länge	Art.	Preis
H2 AK 467	400	F003692	
H2 AK 667	600	F003693	

**Breite x Höhe: 660 x 710 mm**

H2 AK 4671	400	F003694	
H2 AK 6671	600	F003695	

**Abfallauszugschrank H2**

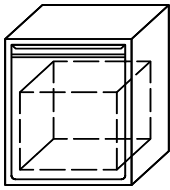

Unterbau-Hygiene 2-Schrank, frontseitig eine Überauszug-Schublade und einem hineingestellten Abfallbehälter aus CNS. Auf Wunsch zwei Behälter möglich => Mehrpreis 64521.

**Breite x Höhe: 660 x 760 mm**

Type	Länge	Art.	Preis
H2 AL 467	400	F003688	
H2 AL 667	600	F003689	

**Breite x Höhe: 660 x 710 mm**

H2 AL 4671	400	F003690	
H2 AL 6671	600	F003691	

**Breite x Höhe: 380 x 760 mm**

H2 AL 437	400	F003778	
H2 AL 637	600	F003784	

**Breite x Höhe: 380 x 710 mm**

H2 AL 4371	400	F003781	
H2 AL 6371	600	F003787	

**Abfallauszugschrank H2 unter Becken**

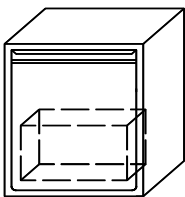

Unterbau-Hygiene 2-Schrank, frontseitig eine Überauszug-Schublade mit einem hineingestellten Abfallbehälter aus CNS. Abfallbehälter niedriger zum Einbau unter ein Becken. Auf Wunsch zwei Behälter möglich => Mehrpreis 64521.

**Breite x Höhe: 660 x 760 mm**

Type	Länge	Art.	Preis
H2 ALB 467	400	F003696	
H2 ALB 667	600	F003697	

**Breite x Höhe: 660 x 710 mm**

H2 ALB 4671	400	F003698	
H2 ALB 6671	600	F003699	

**Breite x Höhe: 380 x 760 mm**

H2 ALB 437	400	F003779	
H2 ALB 637	600	F003785	

**Breite x Höhe: 380 x 710 mm**

H2 ALB 4371	400	F003782	
H2 ALB 6371	600	F003788	

**Mehrpreise zu Abfallschränke**

Beschreibung	Art.	Preis	Einheit
Mehrpreis zwei statt einem Behälter	64521		
Brandschutzdeckel zu Abfallschrank	64377		pro Stk
Einwurfklappe	64570		pro Stk



## Beckenunterbauschrank H2

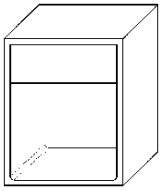

Unterbau-Hygiene 2-Schrank, frontseitig oben eine Beckenblende, darunter offen.

**Breite x Höhe: 660 x 760 mm**

Type	Länge	Art.	Preis
H2 BU 667	600	F003724	

**Breite x Höhe: 660 x 710 mm**

H2 BU 6671	600	F003725	
------------	-----	---------	--

## Geräteschrank H2

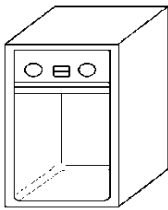

Unterbau-Hygiene 2-Schrank, frontseitig oben eine demonstrierbare Schalterblende, darunter offen. Dach je nach Einbaugerät. Mehrpreis für Fettlade oder Auffangschale, je nach Gerät.

**Breite x Höhe: 660 x 760 mm**

Type	Länge	Art.	Preis
H2 G 467	400	F003708	
H2 G 667	600	F003709	
H2 G 867	800	F003712	

**Breite x Höhe: 660 x 710 mm**

H2 G 4671	400	F003710	
H2 G 6671	600	F003711	
H2 G 8671	800	F003713	

## Geräteschrank H2 mit Flügeltür

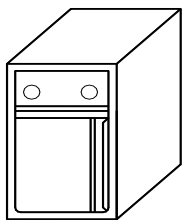

Unterbau-Hygiene 2-Schrank, frontseitig oben eine demonstrierbare Schalterblende, darunter eine Flügeltür. Dach je nach Einbaugerät. Mehrpreis für Fettlade oder Auffangschale, je nach Gerät.

**Breite x Höhe: 660 x 760 mm**

Type	Länge	Art.	Preis
H2 TG 467 Li	400	F003714	
H2 TG 467 Re	400	F003718	
H2 TG 667 Li	600	F003715	
H2 TG 667 Re	600	F003719	

**Breite x Höhe: 660 x 710 mm**

H2 TG 4671 li	400	F003716	
H2 TG 4671 re	400	F003720	
H2 TG 6671 li	600	F003717	
H2 TG 6671 re	600	F003721	

## Mehrpreise Geräteschrank

Beschreibung		Art.	Preis
Fettlade, ausziehbar, in der Schalterblende	100 mm breit	64596	
	170 mm breit	64597	
Auffangschale	GN 1/1	F001651	
	GN 1/2	F001650	

**Maschinenschrank H2**

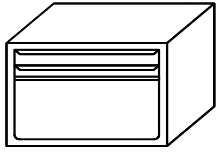

Unterbau-Hygiene 2-Schrank, frontseitig oben eingebaut eine vollausziehbare Abstellfläche, darunter eine große Überauszug-Schublade zur Unterbringung von Zubehörteilen der Küchenmaschinen.

**Breite x Höhe: 660 x 460 mm**

Type	Länge	Art.	Preis
H2 MSC 664	600	F003704	
H2 MSC 1064	1000	F003705	

**Zubehör**

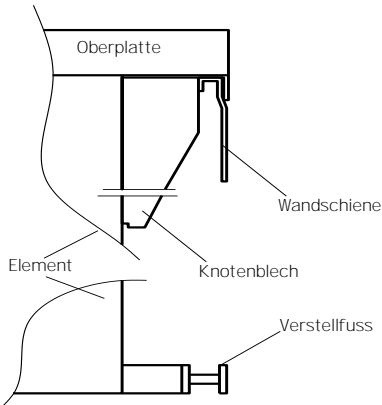
Beschreibung	Art.	Preis	Einheit
<b>Sichtseitenwand CNS geschlossen links oder rechts</b>	64221		pro Stk
<b>Sichrückwand CNS geschlossen</b>	64222		pro lfm
Boden-Unterseite CNS geschlossen nur bei Wandaufhängung notwendig	64223		pro lfm
<b>Aufpreis Element von H2 auf Hygiene H3</b> wie H2, jedoch zusätzlich Seitenteile in Radius 20 mm mit Dach dicht verschweißt und Kugelecken hinten	64376		pro Stk
<b>Wand-Aufhängung</b> 	64224		pro lfm
<b>Sonderelemente H1 und H2</b>	<b>auf Anfrage</b>		

**Mehrpreis zusätzliches Tablar**

für Bolzenhygiene H1 und H2

Länge	Art.	Preis	Einheit
400	F002095		pro Stk
600	F002096		"
800	F002101		"
1000	F004142		"
1200	F004143		"
1400	F004144		"
1600	F004145		"

## Sickenhygiene

### Allgemeines

Schrankkorpus in selbsttragender Konstruktion aus Chromnickelstahl 18/10 (Werkstoffnummer 1.4301) mit einer Mindestmaterialstärke von 1,25 mm. Der Schrank ist mit fugenlosen Übergängen (H1: Radius 3 mm, H2 Radius 20 mm) von Boden, Rück- und Seitenwänden ausgeführt und daher dicht und leicht zu reinigen. Oberhalb sind die Schränke mit CNS-Deckblech geschlossen.

Die Seitenwände sind mit kipp sicheren eingepressten Sicken ausgestattet.

Tablarschränke: 4 Sicken bei Höhe 760, 710 und 560 mm

Normschalenschränke: 10 Sicken bei Höhe 760 und 710 mm, 7 Sicken bei Höhe 560 mm

Eingeschobene GN-Bleche werden oben und unten von den Sicken gehalten (Kippsicherung).

Der Schrankkorpus ist wahlweise auf höhenverstellbaren Füßen oder mit geräte eigenem CNS-Sockel lieferbar. Eine weitere Option ist die verdeckte Vorrichtung zur wandhängenden Montage.

### Flügeltüren

Flügeltüren sind doppelwandig ausgeführt mit eingearbeiteter versenkter Griffleiste. Öffnungswinkel 180 Grad. Die Türen haben einen Magnetverschluss, der Magnet ist unsichtbar in die Türe eingebaut.

Türanschlag durch schwer ausgeführte Bolzenscharniere, aushängbar. Mindestmaterialstärke 1 mm (Innenblech der Tür 0,7 mm)

Schlosseinbau auf Wunsch (einzeln sperrbar oder für Zentralschließanlage).

### Schiebetüren

Die Schiebetüren sind doppelwandig, haben außen und innen einen Feinschliff und frontseitig eine senkrecht eingearbeitete Griffleiste. Sie sind auf Rollen aufgehängt und mit integrierter Führung unten ohne Führungsnut im Boden.

### Zwischenbord

Das Zwischenfach ebenfalls aus Chromnickelstahl 18/10 (Werkstoffnummer 1.4301) und einer Mindestmaterialstärke von 1,25 mm ist allseits abgekantet. In der Mitte ist je nach Bedarf ein Verstärkungsprofil aus CNS eingeschweißt.

**Achtung: Die Preise sind ohne Sicht-Seitenwände und Sicht-Rückwand!**

**Die Sickenhygiene ist nach DIN 18865-9 als Hygieneausführung "H1" bzw. "H2" gefertigt!**

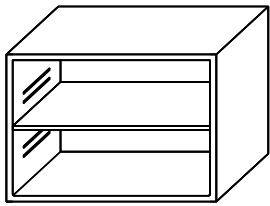

Unterbau-Sickenhygiene-Schrank, frontseitig offen.  
Im Schrankinneren ein höhenverstellbares Zwischenbord.

**Breite x Höhe: 660 x 760 mm**

Type	Länge	Art.	Preis
SH1 T 467	400	F003500	
SH1 T 667	600	F003501	
SH1 T 867	800	F003502	
SH1 T 1067	1000	F003503	
SH1 T 1267	1200	F003504	
SH1 T 1467	1400	F003505	
SH1 T 1667	1600	F003506	

**Breite x Höhe: 660 x 560 mm**

SH1 T 465	400	F003519	
SH1 T 665	600	F003520	
SH1 T 865	800	F003521	
SH1 T 1065	1000	F003522	
SH1 T 1265	1200	F003523	
SH1 T 1465	1400	F003524	
SH1 T 1665	1600	F003525	

**Breite x Höhe: 660 x 710 mm**

SH1 T 4671	400	F003658	
SH1 T 6671	600	F003659	
SH1 T 8671	800	F003660	
SH1 T 10671	1000	F003661	
SH1 T 12671	1200	F003662	
SH1 T 14671	1400	F003663	
SH1 T 16671	1600	F003664	

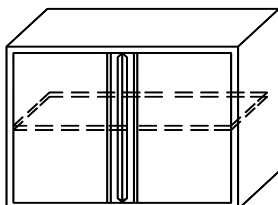
**Schrank SH1 mit Flügeltüren**

Unterbau-Sickenhygiene-Schrank, frontseitig eine oder zwei Flügeltür(en).  
Im Schrankinneren ein höhenverstellbares Zwischenbord.  
Länge 400-600 mm ..... 1 Tür  
Länge 800-1000 mm ... 2 Türen

**Breite x Höhe: 660 x 760 mm**

Type	Länge	Art.	Preis
SH1 TT 467 Re	400	F003536	
SH1 TT 467 Li	400	F003507	
SH1 TT 667 Re	600	F003537	
SH1 TT 667 Li	600	F003508	
SH1 TT 867	800	F003509	
SH1 TT 1067	1000	F003510	

Achtung: Sicht-Seitenwände und Sicht-Rückwand sind im Preis nicht enthalten!

## Schrank SH1 mit Flügeltüren

### Breite x Höhe: 660 x 560 mm

SH1 TT 465 Re	400	F003538	
SH1 TT 465 Li	400	F003526	
SH1 TT 665 Re	600	F003539	
SH1 TT 665 Li	600	F003527	
SH1 TT 865	800	F003528	
SH1 TT 1065	1000	F003529	

### Breite x Höhe: 660 x 710 mm

SH1 TT 4671 Li	400	F003667	
SH1 TT 4671 Re	400	F003668	
SH1 TT 6671 Li	600	F003669	
SH1 TT 6671 Re	600	F003670	
SH1 TT 8671	800	F003671	
SH1 TT 10671	1000	F003672	

## Schrank SH1 mit Schiebetüren

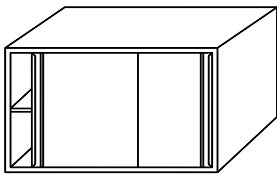

Unterbau-Sickenhygiene-Schrank, frontseitig zwei doppelwandige Schiebetüren. Im Schrankinneren ein höhenverstellbares Zwischenbord.

### Breite x Höhe: 660 x 760 mm

Type	Länge	Art.	Preis
SH1 TST 1067	1000	F003547	
SH1 TST 1267	1200	F003511	
SH1 TST 1467	1400	F003512	
SH1 TST 1667	1600	F003513	

### Breite x Höhe: 660 x 560 mm

SH1 TST 1065	1000	F003548	
SH1 TST 1265	1200	F003530	
SH1 TST 1465	1400	F003531	
SH1 TST 1665	1600	F003532	

### Breite x Höhe: 660 x 710 mm

SH1 TST 10671	1000	F003674	
SH1 TST 12671	1200	F003675	
SH1 TST 14671	1400	F003676	
SH1 TST 16671	1600	F003677	

Achtung: Sicht-Seitenwände und Sicht-Rückwand sind im Preis nicht enthalten!

## Normschalenschrank SH1

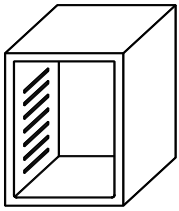

Unterbau-Sickenhygiene-Schrank, vorne offen.  
 Im Schrankinneren über die gesamte Höhe Auflagesicken.  
 Anzahl Sicken:  
 Höhe 710 und 760 mm: 10  
 Höhe 560 mm: 7

### Breite x Höhe: 660 x 760 mm

Type	Länge	Art.	Preis
SH1 N 467	370	F003514	
SH1 N 667	575	F003515	

### Breite x Höhe: 660 x 560 mm

SH1 N 465	370	F003533	
SH1 N 665	575	F003534	

### Breite x Höhe: 660 x 710 mm

SH1 N 4671	370	F003680	
SH1 N 6671	575	F003681	

## Mehrpreis zusätzliches Tablar

Länge	Art.	Preis
400	F002550	
600	F002551	
800	F002552	
1000	F002553	
1200	F002554	
1400	F002555	
1600	F002556	

## Schrank SH2 offen

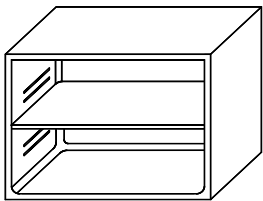

Unterbau-Hygiene 2-Schrank, frontseitig offen. Im Schrankinneren 4 Paar eingepresste Sicken und ein höhenverstellbares Zwischenbord.

### Breite x Höhe: 660 x 760 mm

Type	Länge	Art.	Preis
SH2 T 467	400	F003550	
SH2 T 667	600	F003551	
SH2 T 867	800	F003552	
SH2 T 1067	1000	F003553	
SH2 T 1267	1200	F003554	
SH2 T 1467	1400	F003555	
SH2 T 1667	1600	F003556	

### Breite x Höhe: 660 x 560 mm

SH2 T 465	400	F003569	
SH2 T 665	600	F003570	
SH2 T 865	800	F003571	
SH2 T 1065	1000	F003572	
SH2 T 1265	1200	F003573	
SH2 T 1465	1400	F003574	
SH2 T 1665	1600	F003575	

**Breite x Höhe: 660 x 710 mm**

SH2 T 4671	400	F003740	
SH2 T 6671	600	F003741	
SH2 T 8671	800	F003742	
SH2 T 10671	1000	F003743	
SH2 T 12671	1200	F003744	
SH2 T 14671	1400	F003745	
SH2 T 16671	1600	F003746	

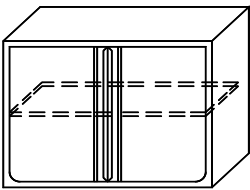
**Schrank SH2 mit Flügeltüren**

Unterbau-Hygiene 2-Schrank, frontseitig ein bzw. zwei Flügeltüren. Im Schrankinneren 4 Paar eingepresste Sicken und ein höhenverstellbares Zwischenbord.

Länge:

400-600 mm ..... 1 Türe

800-1000 mm ... 2 Türen

**Breite x Höhe: 660 x 760 mm**

Type	Länge	Art.	Preis
SH2 TT 467 Re	400	F003586	
SH2 TT 467 Li	400	F003557	
SH2 TT 667 Re	600	F003587	
SH2 TT 667 Li	600	F003558	
SH2 TT 867	800	F003559	
SH2 TT 1067	1000	F003560	

**Breite x Höhe: 660 x 560 mm**

SH2 TT 465 Re	400	F003588	
SH2 TT 465 Li	400	F003576	
SH2 TT 665 Re	600	F003589	
SH2 TT 665 Li	600	F003577	
SH2 TT 865	800	F003578	
SH2 TT 1065	1000	F003579	

**Breite x Höhe: 660 x 710 mm**

SH2 TT 4671 Li	400	F003749	
SH2 TT 4671 Re	400	F003750	
SH2 TT 6671 Li	600	F003751	
SH2 TT 6671 Re	600	F003752	
SH2 TT 8671	800	F003753	
SH2 TT 10671	1000	F003754	

Achtung: Sicht-Seitenwände und Sicht-Rückwand sind im Preis nicht enthalten!

## Schrank SH2 mit Schiebetüren

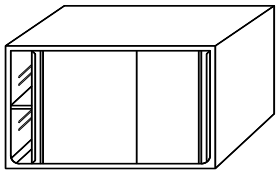

Unterbau-Hygiene 2-Schrank, frontseitig zwei doppelwandige Schiebetüren. Im Schrankinneren 4 Paar eingepresste Sicken und ein höhenverstellbares Zwischenbord.

### Breite x Höhe: 660 x 760 mm

Type	Länge	Art.	Preis
SH2 TST 1067	1000	F003597	
SH2 TST 1267	1200	F003561	
SH2 TST 1467	1400	F003562	
SH2 TST 1667	1600	F003563	

### Breite x Höhe: 660 x 560 mm

SH2 TST 1065	1000	F003598	
SH2 TST 1265	1200	F003580	
SH2 TST 1465	1400	F003581	
SH2 TST 1665	1600	F003582	

### Breite x Höhe: 660 x 710 mm

SH2 TST 10671	1000	F003756	
SH2 TST 12671	1200	F003757	
SH2 TST 14671	1400	F003758	
SH2 TST 16671	1600	F003759	

## Normschalenschrank SH2

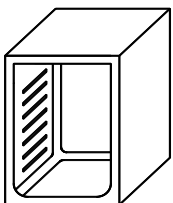

Unterbau-Hygiene 2-Schrank, vorne offen. Im Schrankinneren 7 bzw. 10 Paar eingepresste Sicken.  
Anzahl Sicken:  
Höhe 710 und 760 mm: 10  
Höhe 560 mm: 7

### Breite x Höhe: 660 x 760 mm

Type	Länge	Art.	Preis
SH2 N 467	370	F003564	
SH2 N 667	575	F003565	

### Breite x Höhe: 660 x 560 mm

SH2 N 465	370	F003583	
SH2 N 665	575	F003584	

### Breite x Höhe: 660 x 710 mm

SH2 N 4671	370	F003762	
SH2 N 6671	575	F003763	

## Mehrpreis zusätzliches Tablar

Länge	Art.	Preis
400	F002550	
600	F002551	
800	F002552	
1000	F002553	
1200	F002554	
1400	F002555	
1600	F002556	



**Wärmeschränke****Allgemeine Informationen**

Alle Unterbauten sind komplett aus Chromnickelstahl Werkstoff-Nr. 1.4301 gefertigt.

Elementlängen: ja nach Typ 800 - 1800 mm

Elementbreiten: 660, 760 und 860 mm

Elementhöhen: 560, 710 oder 760 mm

Der Korpus ist in selbsttragender Hygiene-Bauweise nach DIN 18865-9 ausgeführt und allseitig isoliert. Der Boden ist mit den Seitenwänden und der Rückwand fugenlos dicht verschweißt (=> Hygieneausführung H1 oder H2). Tablare sind dreifach verstellbar im Abstand von 100 mm (bei 560 mm Höhe: dreifach im Abstand von 50 mm). Das Installationsfach ist rechts angeordnet.

Alle Fronten, Seiten- und Rückwände sind glatt und gebürstet (Scotch-Brite Finish) und weisen weder sichtbare Niete noch Schweißnähte auf.

**Hygieneausführung H1**

H1 bedeutet: Fugenfrie und dichte Übergänge mit Radius  $\leq 3$  mm im Schrankinnenraum zwischen Boden, Rück- und Seitenwänden. Das Dach ist punktgeschweißt aufgesetzt (entspricht DIN 18865-9, Pkt.3.2.2).

**Hygieneausführung H2**

H2 bedeutet: Fugenfrie und dichte Übergänge mit Radius 20 mm im Schrankinnenraum zwischen Boden, Rück- und Seitenwänden. Das Dach ist punktgeschweißt aufgesetzt.

**Flügeltüren**

Flügeltüren sind doppelwandig ausgeführt und isoliert, mit eingearbeiteter versenkter Griffleiste. Öffnungswinkel 180 Grad. Die Türen haben einen Magnetverschluss, das Magnet ist unsichtbar in die Tür eingebaut. Türanschlag durch schwer ausgeführte Bolzenscharniere, aushängbar.

Mindestmaterialstärke 1 mm (Innenblech der Tür 0,7 mm)

Schlosseinbau auf Wunsch (einzeln sperrbar oder für Zentralschließanlage)

**Schiebetüren**

Schiebetüren sind doppelwandig ausgeführt mit eingearbeiteter, versenkter Griffleiste. Türen sind oben aufgehängt, geführt durch ein U-förmiges CNS-Profil. An den Profilenden sind Einrastungen um Tür in geschlossener Position zu halten. Kunststoffummantelte Rollen sorgen für einen ruhigen Lauf. Der Schrankboden ist glatt (keine Führungsschiene unten).

Mindestmaterialstärke 1 mm (Innenblech der Tür 0,7 mm)

Schlosseinbau auf Wunsch (einzeln sperrbar oder für Zentralschließanlage)

**Tablare (Borde)**

Allseitig ab- und umgekanet, Oberseite vollkommen glatt.

An der Unterseite wenn erforderlich mit Verstärkungsprofilen versehen.

Mindestmaterialstärke 1 mm

## Laden

Die Ladenfronten sind doppelwandig ausgeführt mit eingearbeiteter, versenkter Griffleiste. Innen mit seitlichen Schlitzten im oberen Umbug zum Einstecken von GN – Stegen, geeignet zum Einsetzen von Gastronormschalen GN 1/1 oder deren Unterteilungen. Die Schubladen sind vorbereitet für Normschalen mit einer Tiefe von max. 150 mm. Die Schubladen sind dynamisch bis zu 40 kg belastbar (voll ausgezogen), die Gastronormbehälter können durch Überauszug frei nach oben ohne Schrägstellung herausgenommen werden. Die Überauszüge bestehen aus dem Werkstoff 1.4509 (CrTiNb18) mit Massiv-Kunststoffrollen, beidseitig seitenstabil, abkippsicher, laufruhig; mit gedämpften Anschlägen und Selbsteinlauf. Verstärkte Führungen, geprüft auf hohe Belastungen bei einer normalen Schließgeschwindigkeit von 0,8 m/s. Zusätzlich ist ein Sicherheitsbügel eingebaut, der ab Schließgeschwindigkeiten von mehr als 10 m/s bricht. Dies schützt vor größeren Beschädigungen.

Option: Hitzebeständige Ausführung: Rollen ohne Kunststoff  
Mindestmaterialstärke 1 mm

Schlosseinbau auf Wunsch (einzeln sperrbar oder für Zentralschließanlage).  
Standardmäßig ohne Einhängerrahmen. Rahmen jedoch auf Wunsch lieferbar.  
Der Zusatz zur Type (z.B. -3) gibt die Anzahl der Laden an.

## Elektrodaten

Temperaturregelung: elektronisch, voreingestellter Temperaturbereich: 10 - 65 °C

Für alle Schränke mit Standardmaßen mit seitlichem Installationsfach:

	<b>Leiteranzahl/Stromart</b>	<b>Spannung</b>	<b>Leistung</b>
Länge bis 1199 mm	1N ~ 50 Hz	230 V	2,0 kW
Länge 1200 bis 1599 mm	1N ~ 50 Hz	230 V	3,0 kW
Länge ab 1600 mm	2N ~ 50 Hz	400 V	4,0 kW

Für Schränke mit Standardmaßen mit Installationsfach oben:

	<b>Leiteranzahl/Stromart</b>	<b>Spannung</b>	<b>Leistung</b>
Länge 600 mm	1N ~ 50 Hz	230 V	1,6 kW

Bei Sonderbreiten (größer 660 mm) kann eine höhere Leistung als der Standard erforderlich sein, Leistung auf Anfrage.

## Heizung

Der Schrank ist umluftbeheizt. Die Warmluft wird im Schrankinneren oben abgesaugt, erhitzt und im Bodenbereich wieder eingeblasen.

**Für eine ordnungsgemäße Funktion müssen die Türen bzw. Laden geschlossen sein.**

## Isolierung

PIR-Schaum in Installationsblende, Seitenwänden, Rückwand und Türen.  
Glaswolle beim Dach.

## Abkürzungen

"re"=rechts, "li"=links: Zusatz erklärt, an welcher Seite die Tür angeschlagen ist.

"d": beidseitig bedienbar

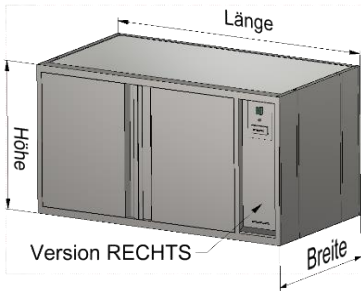
**Wärmeschrank H1 mit Flügeltüren**

**Breite 660 mm**  
**einseitig bedienbar**

Höhe  
560 mm

Höhe  
710 mm

Höhe  
760 mm

Hygiene 1 Unterbauwärmeschrank, vorne mit einer oder zwei Flügeltüre(n). Innen ein höhenverstellbares Zwischenbord.

Länge 800 mm eine Tür;  
Ab Länge 1000 mm zwei Türen.



Type	Länge	Art.	Preis
H1-WT 865 li	800	W108000	
H1-WT 865 re	800	W108001	
H1-WT 1065	1000	W108002	
H1-WT 1265	1200	W108003	

H1-WT 8671 li	800	W106000	
H1-WT 8671 re	800	W106001	
H1-WT 10671	1000	W106002	
H1-WT 12671	1200	W106003	

H1-WT 867 li	800	W105000	
H1-WT 867 re	800	W105001	
H1-WT 1067	1000	W105002	
H1-WT 1267	1200	W105003	

**Breite 660 mm**  
**beidseitig bedienbar**

Höhe  
560 mm

Höhe  
710 mm

Höhe  
760 mm

Type	Länge	Art.	Preis
H1-WTd 865 li	800	W108010	
H1-WTd 865 re	800	W108011	
H1-WTd 1065	1000	W108012	
H1-WTd 1265	1200	W108013	

H1-WTd 8671 li	800	W106010	
H1-WTd 8671 re	800	W106011	
H1-WTd 10671	1000	W106012	
H1-WTd 12671	1200	W106013	

H1-WTd 867 li	800	W105010	
H1-WTd 867 re	800	W105011	
H1-WTd 1067	1000	W105012	
H1-WTd 1267	1200	W105013	

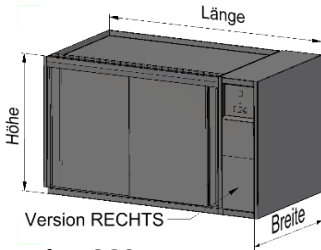
**Wärmeschränk H1 mit Schiebetüren**

Hygiene 1 Unterbauwärmeschränk, vorne mit zwei Schiebetüren. Innen ein höhenverstellbares Zwischenbord.

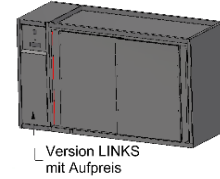
**Breite 660 mm  
einseitig bedienbar**

Höhe  
560 mm

Type	Länge	Art.	Preis
H1-WST 1265	1200	W108020	
H1-WST 1465	1400	W108021	
H1-WST 1665	1600	W108022	
H1-WST 1865	1800	W108023	

Höhe  
710 mm

H1-WST 12671	1200	W106020	
H1-WST 14671	1400	W106021	
H1-WST 16671	1600	W106022	
H1-WST 18671	1800	W106023	

Höhe  
760 mm

H1-WST 1267	1200	W105020	
H1-WST 1467	1400	W105021	
H1-WST 1667	1600	W105022	
H1-WST 1867	1800	W105023	

**Breite 660 mm  
beidseitig bedienbar**

Höhe  
560 mm

Type	Länge	Art.	Preis
H1-WSTd 1265	1200	W108030	
H1-WSTd 1465	1400	W108031	
H1-WSTd 1665	1600	W108032	
H1-WSTd 1865	1800	W108033	

Höhe  
710 mm

H1-WSTd 12671	1200	W106030	
H1-WSTd 14671	1400	W106031	
H1-WSTd 16671	1600	W106032	
H1-WSTd 18671	1800	W106033	

Höhe  
760 mm

H1-WSTd 1267	1200	W105030	
H1-WSTd 1467	1400	W105031	
H1-WSTd 1667	1600	W105032	
H1-WSTd 1867	1800	W105033	

**Tassenwärmer H1 mit Schubladen**

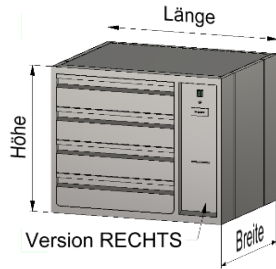

Hygiene 1 Unterbauwärmeschränk, frontseitig drei oder vier Überauszug-Schubladen zum Einsetzen von Geschirrkörben (500/500).



**Breite 660 mm**

Höhe 3 Schubladen  
710 mm 4 Schubladen

Type	Länge	Art.	Preis
H1-WSC 8671-3	800	W000103	
H1-WSC 8671-4	800	W000102	

Höhe 3 Schubladen  
760 mm 4 Schubladen

H1-WSC 867-3	800	W000101	
H1-WSC 867-4	800	W000100	

**Tassenwärmer H1 mit Schubladen und Installationsfach oben**

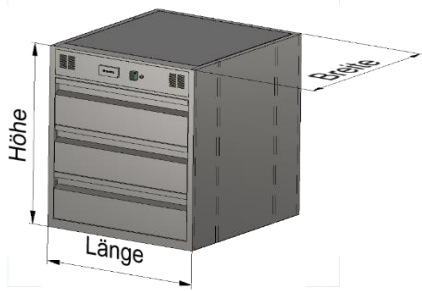

Hygiene 1 Unterbauwärmeschränk, frontseitig drei Überauszug-Schubladen zum Einsetzen von Geschirrkörben (500/500).

**Breite 660 mm**

Höhe 710 mm 3 Schubladen

Type	Länge	Art.	Preis
H1-WSC 6671-3	600	W002103	

Höhe 760 mm 3 Schubladen

H1-WSC 667-3	600	W002101	
--------------	-----	---------	--

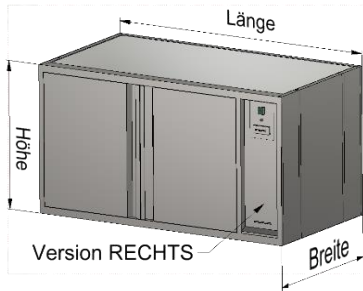
**Wärmeschrank H2 mit Flügeltüren**

**Breite 660 mm  
einseitig bedienbar**

Höhe  
560 mm

Höhe  
710 mm

Höhe  
760 mm

Hygiene 2 Unterbauwärmeschrank, vorne mit einer oder zwei Flügeltüre(n). Innen ein höhenverstellbares Zwischenbord.

Länge 800 mm eine Tür;  
Ab Länge 1000 mm zwei Türen.

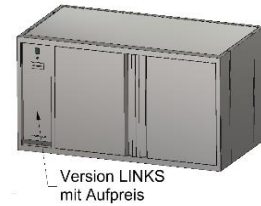

Type	Länge	Art.	Preis
H2-WT 865 li	800	W208000	
H2-WT 865 re	800	W208001	
H2-WT 1065	1000	W208002	
H2-WT 1265	1200	W208003	

H2-WT 8671 li	800	W206000	
H2-WT 8671 re	800	W206001	
H2-WT 10671	1000	W206002	
H2-WT 12671	1200	W206003	

H2-WT 867 li	800	W205000	
H2-WT 867 re	800	W205001	
H2-WT 1067	1000	W205002	
H2-WT 1267	1200	W205003	

**Breite 660 mm  
beidseitig bedienbar**

Höhe  
560 mm

Höhe  
710 mm

Höhe  
760 mm

Type	Länge	Art.	Preis
H2-WTd 865 li	800	W208010	
H2-WTd 865 re	800	W208011	
H2-WTd 1065	1000	W208012	
H2-WTd 1265	1200	W208013	

H2-WTd 8671 li	800	W206010	
H2-WTd 8671 re	800	W206011	
H2-WTd 10671	1000	W206012	
H2-WTd 12671	1200	W206013	

H2-WTd 867 li	800	W205010	
H2-WTd 867 re	800	W205011	
H2-WTd 1067	1000	W205012	
H2-WTd 1267	1200	W205013	

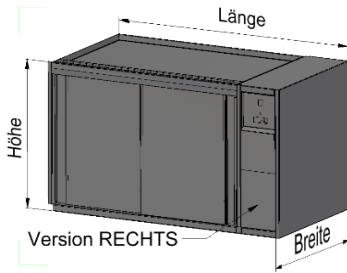
**Wärmeschrank H2 mit Schiebetüren**

Hygiene 2 Unterbauwärmeschrank, vorne mit zwei Schiebetüren. Innen ein höhenverstellbares Zwischenbord.

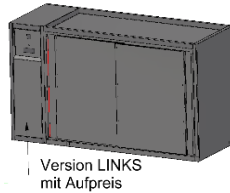

**Breite 660 mm**  
**einseitig bedienbar**

Höhe  
560 mm

Type	Länge	Art.	Preis
H2-WST 1265	1200	W208020	
H2-WST 1465	1400	W208021	
H2-WST 1665	1600	W208022	
H2-WST 1865	1800	W208023	

Höhe  
710 mm

H2-WST 12671	1200	W206020	
H2-WST 14671	1400	W206021	
H2-WST 16671	1600	W206022	
H2-WST 18671	1800	W206023	

Höhe  
760 mm

H2-WST 1267	1200	W205020	
H2-WST 1467	1400	W205021	
H2-WST 1667	1600	W205022	
H2-WST 1867	1800	W205023	

**Breite 660 mm**  
**beidseitig bedienbar**

Höhe  
560 mm

Type	Länge	Art.	Preis
H2-WSTd 1265	1200	W208030	
H2-WSTd 1465	1400	W208031	
H2-WSTd 1665	1600	W208032	
H2-WSTd 1865	1800	W208033	

Höhe  
710 mm

H2-WSTd 12671	1200	W206030	
H2-WSTd 14671	1400	W206031	
H2-WSTd 16671	1600	W206032	
H2-WSTd 18671	1800	W206033	

Höhe  
760 mm

H2-WSTd 1267	1200	W205030	
H2-WSTd 1467	1400	W205031	
H2-WSTd 1667	1600	W205032	
H2-WSTd 1867	1800	W205033	

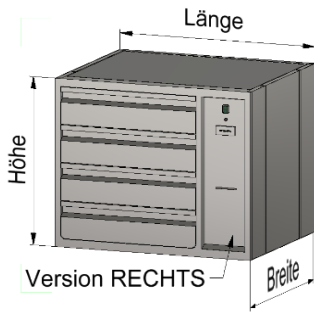
**Tassenwärmer H2 mit Schubladen**

Hygiene 2 Unterbauwärmeschrank, frontseitig drei oder vier Überauszug-Schubladen zum Einsetzen von Geschirrkörben (500/500).



Höhe 3 Schubladen  
710 mm 4 Schubladen

Type	Länge	Art.	Preis
H2-WSC 8671-3	800	W000107	
H2-WSC 8671-4	800	W000106	

Höhe 3 Schubladen  
760 mm 4 Schubladen

H2-WSC 867-3	800	W000105	
H2-WSC 867-4	800	W000104	

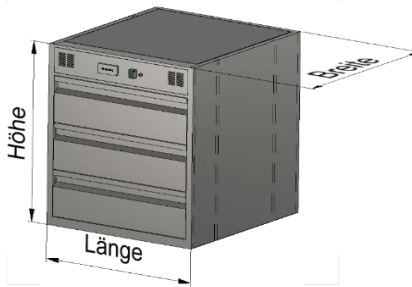
**Tassenwärmer H2 mit Schubladen und Installationsfach oben**

Hygiene 2 Unterbauwärmeschrank, frontseitig drei Überauszug-Schubladen zum Einsetzen von Geschirrkörben (500/500).

Höhe 710 mm 3 Schubladen

Type	Länge	Art.	Preis
H2-WSC 6671-3	600	W002105	

Höhe 760 mm 3 Schubladen

H2-WSC 667-3	600	W002104	
--------------	-----	---------	--



## Mehrpreise für Schubladen, neutrale Unterbauten und Wärmeschränke

Beschreibung	Art.	Preis	Einheit
Zusätzliches Gebläsefach zum Anbauen, Breite 200 mm	64371		pro Stk
Installationsfach links	64162		pro Stk
Mehrpreis Lade innen verschweißt, Front Standard	64161		pro Lade
Pulverbeschichtung in allen RAL-Farben möglich.	<b>auf Anfrage</b>		
Flügeltüren und/oder Laden gleich- oder verschiedensperrend	64538		pro Schloss
Schiebetüren gleich- bzw. verschiedensperrend	64539		pro Schloss
Schließsystem Kaba für alle Flügeltüren/Laden/Schiebetüren	64540		pro Schloss
Schließösen für Laden und Türen	64171		pro Lade/Tür
Untergestell fahrbar mit 4 Lenkrollen Ø 125 mm, zwei davon mit Feststellern; Rollen in stabiler CNS-Ausführung mit grauen Gummibelag. Tragkraft pro Rolle 100 kg	6191		pro Stk
CNS Verstärkungsrahmen oder - platten fahrbare Ausführung für Kühlteile, Wärmeschränke usw.	64037		pro lfm
Zusätzliches Tablar, Breite 660 mm <b>NEU</b> Gehäuselänge			
	800 mm	W001030	pro Stk
	1000 mm	W001031	pro Stk
	1200 mm	W001032	pro Stk
	1400 mm	W001033	pro Stk
	1600 mm	W001034	pro Stk
	1800 mm	W001035	pro Stk
Durchgehend	800 mm	W001175	pro Stk
	1000 mm	W001176	pro Stk
	1200 mm	W001177	pro Stk
	1400 mm	W001178	pro Stk
	1600 mm	W001179	pro Stk
	1800 mm	W001180	pro Stk

## Kühlmöbel Premium

Die Kühlmöbel Premium bieten zahlreiche Vorteile, darunter die Verwendung von Edelstahl-Verdampfern, die eine höhere Haltbarkeit bieten und eine hohe Energieeffizienz. Sie sind die perfekte Wahl für jedes Unternehmen, das nach hochwertigen, langlebigen und energieeffizienten Lösungen für die Kühlung von Waren sucht.



### Höchste Energieeffizienz

Unsere Kühlmöbel sind speziell entwickelt worden, um höchste Energieeffizienz zu gewährleisten. Wir sind stolz darauf, dass unsere Kühlmöbel die Energieeffizienzklasse A erreichen, was sie nicht nur zukunftssicher, sondern auch sehr kosteneffektiv macht.

Mit modernster Isolierung und effizienten Aggregaten sind unsere Kühlmöbel in der Lage, ihre Temperatur konstant zu halten und dabei den Energieverbrauch auf ein Minimum zu reduzieren. Das bedeutet, dass unsere Kunden nicht nur von niedrigeren Betriebskosten profitieren, sondern auch einen Beitrag zum Umweltschutz leisten.

### Edelstahl-Lamellenverdampfer

Der Edelstahl-Verdampfer ist Standard in unseren Möbeln und bietet höchstmögliche Sicherheit. Alle Rohre und Lamellen des Verdampfers sind aus CNS gefertigt, was eine optimale Korrosionsbeständigkeit garantiert. Dadurch sind unsere Kühlmöbel bestens geeignet für Fleisch, Fisch, Gemüse und andere Lebensmittel. Der langlebige Verdampfer ist zudem geruchsneutral und verfügt über einen optimierten Lamellenabstand, was zu einer sehr großen Verdampferoberfläche führt.

### Moderne Isolierung

Die Kühl- und Tiefkühlmöbel sowie die Saladetten sind vollständig mit einer fortschrittlichen, 60 Millimeter dicken Polyurethan-Isolierung isoliert. Die Ladenfronten und Türen sind vollständig hochdruckgeschäumt und weisen sogar unter den Griffleisten eine Isolierstärke von mindestens 15 mm auf. Durch das innovative Fertigungsverfahren können wir garantieren, dass auch bei einer Umgebungstemperatur von +30°C und einer Luftfeuchtigkeit von 45% oder bei +25°C und 50% kein Kondenswasser auftritt, selbst ohne elektrischer Rahmenheizung. Bei höheren Umgebungstemperaturen oder Luftfeuchtigkeit kann, um die Kondenswasserbildung zu vermeiden, gegen einen Mehrpreis eine Rahmenheizung eingebaut werden.

## Hygienischer Aufbau

Der Boden unserer Kühl- und Tiefkühlmöbel ist als 4 cm hohe Wanne ausgeführt und bietet damit eine hygienische Lösung. Die geprägten Hygienesicken erleichtern die Reinigung und verhindern das Ansammeln von Schmutz. Auch die fugenfreien 3 Kammer Magnetdichtungen sind ohne Werkzeug wechselbar und bieten eine zuverlässige und hygienische Abdichtung des Innenraums. Die Kältemittelleitungen werden aus hygienischen Gründen versteckt im Innenraum oder in der Rückwand geführt, sind aber für Servicezwecke immer gut zugänglich.



## Türen und Schubladen

Alle Türen können bequem um 180° geöffnet werden und sind serienmäßig mit einem höhenverstellbaren Rost sowie einem kippsicheren Schienenpaar ausgestattet. Durch die Übervollauszüge ragt der hintere Teil der Schublade über die Vorderkante des Möbels hinaus, was das Ein- und Ausladen besonders einfach macht. Die Seitenwände der Schubladen sind mit einem Radius von 20 mm gefertigt und dadurch hygienisch und leicht zu reinigen. Jede Schublade besitzt eine Tragkraft von 53 kg und unsere fugenfreien Magnetrahmendichtungen sind zudem werkzeuglos austauschbar.



## Eigenkühlung

Unsere eigengekühlten Möbel bietet Flexibilität und Effizienz in einem. Das Aggregatfach kann je nach Bedarf links oder rechts positioniert werden und ist mit einem einfach herausnehmbaren Gewebefilter ausgestattet. Die Abtauung erfolgt energiesparend durch eine Heißgasabtauung und im Aggregatfach befindet sich eine Tauwasserverdunsterschale, die durch die Abwärme des Aggregats betrieben wird. Dabei setzen wir auf das umweltfreundliche Kältemittel R290.

## Zentralkühlung

Das Installationsfach kann je nach Bedarf auf der linken oder rechten Seite angebracht werden und ist mit einem R134a-Expansionsventil für Normalkühlung oder einem R452-Expansionsventil für Tiefkühlung ausgestattet. Ventile für andere Kältemittel sind ebenfalls auf Anfrage erhältlich. Unsere zentralgekühlten Möbel verfügen außerdem über eine effiziente, elektrische Abtauung und eine elektronische Steuerung. Bitte beachten Sie, dass für den Betrieb ein Tauwasserabfluss vorhanden sein muss.

## Normalkühlung VP-KZ / VP-KE

Im Standard ausgestattet mit Türen und wahlweise mit Schubladen bestückbar. Jedes Türelement ist mit einem kippsicherem Schienenpaar und einem höhenverstellbaren Rost ausgestattet. Der Temperaturbereich kann von  $-2^{\circ}\text{C}$  bis  $+8^{\circ}\text{C}$  eingestellt werden. Die Energieeffizienzklasse ist bei diesen Kühlmöbeln A.

## Tiefkühlung VP-TKZ / VP-TKE

Im Standard ausgestattet mit Türen und wahlweise mit Schubladen bestückbar. Jedes Türelement ist mit einem kippsicherem Schienenpaar und einem höhenverstellbaren Rost ausgestattet. Der Temperaturbereich kann von  $-18^{\circ}\text{C}$  bis  $-22^{\circ}\text{C}$  eingestellt werden. Die Energieeffizienzklasse ist bei diesen Kühlmöbeln D bzw. E.

## Saladette VP-KSZ / VP-KSE

Im Standard ausgestattet mit Türen und wahlweise mit Schubladen bestückbar. Jedes Türelement ist mit einem kippsicherem Schienenpaar und einem höhenverstellbaren Rost ausgestattet. Der Ausschnitt in der Saladette wird individuell an die Gegebenheiten vor Ort angepasst. Die Abdeckung der Saladette muss mit einem Ausschnitt und einem Deckel versehen werden. Der Temperaturbereich kann von  $-2^{\circ}\text{C}$  bis  $+8^{\circ}\text{C}$  eingestellt werden.



## Kühlmöbel Zentralkühlung GN1/1



Ausführung im Standard mit einer Türe (AL oder AR). Inklusive R134A E-Ventil montiert für Normalkühlung oder R452 E-Ventil für Tiefkühlung. Mit elektrischer Abtauung. Bauseitiger Tauwasserabfluss erforderlich.

Breite 660 mm		Type*	Länge	Kälteleistung (Verdampfert.)	Art.	Preis
NEU	Höhe	VP-KZ-1/1-520-RE	780	250 W (-10°C)	66403105	
	520 mm	VP-KZ-1/1-520-LI	780	250 W (-10°C)	66403107	
	Volumen	VP-TKZ-1/1-520-RE	780	220 W (-30°C)	66404105	
	61 Liter	VP-TKZ-1/1-520-LI	780	220 W (-30°C)	66404107	
	Höhe	VP-KZ-1/1-710-RE	780	301 W (-10°C)	66403305	
	710 mm	VP-KZ-1/1-710-LI	780	301 W (-10°C)	66403307	
	Volumen	VP-KSZ-1/1-710-RE	780	301 W (-10°C)	66403350	
	93 Liter	VP-KSZ-1/1-710-LI	780	301 W (-10°C)	66403352	
	Höhe	VP-TKZ-1/1-710-RE	780	267 W (-30°C)	66404305	
		VP-TKZ-1/1-710-LI	780	267 W (-30°C)	66404307	
	Höhe	VP-KZ-1/1-760-RE	780	301 W (-10°C)	66403505	
	760 mm	VP-KZ-1/1-760-LI	780	301 W (-10°C)	66403507	
	Volumen	VP-KSZ-1/1-760-RE	780	301 W (-10°C)	66403550	
	102 Liter	VP-KSZ-1/1-760-LI	780	301 W (-10°C)	66403552	
	Höhe	VP-TKZ-1/1-760-RE	780	267 W (-30°C)	66404505	
		VP-TKZ-1/1-760-LI	780	267 W (-30°C)	66404507	

\* Installationsfach links/rechts

## Kühlmöbel Zentralkühlung 2xGN1/1



Ausführung im Standard mit zwei Türen (AL oder AR). Inklusive R134A E-Ventil montiert für Normalkühlung oder R452 E-Ventil für Tiefkühlung. Mit elektrischer Abtauung. Bauseitiger Tauwasserabfluss erforderlich.

Breite 660 mm		Type*	Länge	Kälteleistung (Verdampfert.)	Art.	Preis
NEU	Höhe	VP-KZ-2x1/1-520-RE	780	314 W (-10°C)	66403110	
	520 mm	VP-KZ-2x1/1-520-LI	780	314 W (-10°C)	66403112	
	Volumen	VP-TKZ-2x1/1-520-RE	780	240 W (-30°C)	66404110	
	122 Liter	VP-TKZ-2x1/1-520-LI	780	240 W (-30°C)	66404112	

**Breite 660 mm**

 Höhe  
710 mm  
Volumen  
186 Liter

Type*	Länge	Kälteleistung (Verdampfert.)	Art.	Preis
VP-KZ-2x1/1-710-RE	1140	358 W (-10°C)	66403310	
VP-KZ-2x1/1-710-LI	1140	358 W (-10°C)	66403312	
VP-KSZ-2x1/1-710-RE	1140	358 W (-10°C)	66403325	
VP-KSZ-2x1/1-710-LI	1140	358 W (-10°C)	66403327	
VP-TKZ-2x1/1-710-RE	1140	472 W (-30°C)	66404310	
VP-TKZ-2x1/1-710-LI	1140	472 W (-30°C)	66404312	
VP-KZ-2x1/1-760-RE	1140	358 W (-10°C)	66403510	
VP-KZ-2x1/1-760-LI	1140	358 W (-10°C)	66403512	
VP-KSZ-2x1/1-760-RE	1140	358 W (-10°C)	66403525	
VP-KSZ-2x1/1-760-LI	1140	358 W (-10°C)	66403527	
VP-TKZ-2x1/1-760-RE	1140	472 W (-30°C)	66404510	
VP-TKZ-2x1/1-760-LI	1140	472 W (-30°C)	66404512	

\* Installationsfach links/rechts

**Kühlmöbel Zentralkühlung 3xGN1/1**

Ausführung im Standard mit drei Türen (AL oder AR). Inklusive R134A E-Ventil montiert für Normalkühlung oder R452 E-Ventil für Tiefkühlung. Mit elektrischer Abtauung. Bauseitiger Tauwasserabfluss erforderlich.

**Breite 660 mm**

 Höhe  
520 mm  
Volumen  
183 Liter

**NEU**

Type*	Länge	Kälteleistung (Verdampfert.)	Art.	Preis
VP-KZ-3x1/1-520-RE	780	354 W (-10°C)	66403115	
VP-KZ-3x1/1-520-LI	780	354 W (-10°C)	66403117	
VP-TKZ-3x1/1-520-RE	780	480 W (-30°C)	66404115	
VP-TKZ-3x1/1-520-LI	780	480 W (-30°C)	66404117	
VP-KZ-3x1/1-710-RE	1620	398 W (-10°C)	66403315	
VP-KZ-3x1/1-710-LI	1620	398 W (-10°C)	66403317	
VP-KSZ-3x1/1-710-RE	1620	480 W (-10°C)	66403330	
VP-KSZ-3x1/1-710-LI	1620	480 W (-10°C)	66403332	
VP-TKZ-3x1/1-710-RE	1620	572 W (-30°C)	66404315	
VP-TKZ-3x1/1-710-LI	1620	572 W (-30°C)	66404317	
VP-KZ-3x1/1-760-RE	1620	398 W (-10°C)	66403515	
VP-KZ-3x1/1-760-LI	1620	398 W (-10°C)	66403517	
VP-KSZ-3x1/1-760-RE	1620	480 W (-10°C)	66403530	
VP-KSZ-3x1/1-760-LI	1620	480 W (-10°C)	66403532	
VP-TKZ-3x1/1-760-RE	1620	572 W (-30°C)	66404515	
VP-TKZ-3x1/1-760-LI	1620	572 W (-30°C)	66404517	

\* Installationsfach links/rechts



**Kühlmöbel Zentralkühlung 4 x GN1/1**

Ausführung im Standard mit vier Türen (AL oder AR). Inklusive R134A E-Ventil montiert für Normalkühlung oder R452 E-Ventil für Tiefkühlung. Mit elektrischer Abtauung. Bauseitiger Tauwasserabfluss erforderlich.

Breite 660 mm		Type*	Länge	Kälteleistung (Verdampfert.)	Art.	Preis
<b>NEU</b>	Höhe	VP-KZ-4x1/1-520-RE	780	490 W (-10°C)	66403120	
	520 mm	VP-KZ-4x1/1-520-LI	780	490 W (-10°C)	66403122	
	Volumen	VP-TKZ-4x1/1-520-RE	780	480 W (-30°C)	66404120	
	244 Liter	VP-TKZ-4x1/1-520-LI	780	480 W (-30°C)	66404122	
		VP-KZ-4x1/1-710-RE	2100	499 W (-10°C)	66403320	
	Höhe	VP-KZ-4x1/1-710-LI	2100	499 W (-10°C)	66403322	
	710 mm	VP-KSZ-4x1/1-710-RE	2100	499 W (-10°C)	66403335	
	Volumen	VP-KSZ-4x1/1-710-LI	2100	499 W (-10°C)	66403337	
	372 Liter	VP-TKZ-4x1/1-710-RE	2100	602 W (-30°C)	66404320	
		VP-TKZ-4x1/1-710-LI	2100	602 W (-30°C)	66404322	
		VP-KZ-4x1/1-760-RE	2100	499 W (-10°C)	66403520	
	Höhe	VP-KZ-4x1/1-760-LI	2100	499 W (-10°C)	66403522	
760 mm	VP-KSZ-4x1/1-760-RE	2100	499 W (-10°C)	66403535		
Volumen	VP-KSZ-4x1/1-760-LI	2100	499 W (-10°C)	66403537		
408 Liter	VP-TKZ-4x1/1-760-RE	2100	602 W (-30°C)	66404520		
	VP-TKZ-4x1/1-760-LI	2100	602 W (-30°C)	66404522		

\* Installationsfach links/rechts

**Kühlmöbel Zentralkühlung GN2/1, GN2/1+GN1/1 und 2xGN1/1**

Breite 660 mm		Type*	Länge	Kälteleistung (Verdampfert.)	Art.	Preis
<b>NEU</b>		VP-KZ-2/1-760-RE	1140	358 W (-10°C)	66403810	
		VP-KZ-2/1-760-LI	1140	358 W (-10°C)	66403812	
		VP-KZ-2/1+1/1-760-RE	1620	398 W (-30°C)	66403815	
		VP-KZ-2/1+1/1-760-LI	1620	398 W (-30°C)	66403817	
	Höhe	VP-KZ-2x2/1-760-RE	2100	499 W (-10°C)	66403820	
	760 mm	VP-KZ-2x2/1-760-LI	2100	499 W (-10°C)	66403822	
		VP-TKZ-2/1-760-RE	1140	472 W (-10°C)	66404810	
		VP-TKZ-2/1-760-LI	1140	472 W (-10°C)	66404812	
		VP-TKZ-2/1+1/1-760-RE	1620	572 W (-30°C)	66404815	
		VP-TKZ-2/1+1/1-760-LI	1620	572 W (-30°C)	66404817	

\* Installationsfach links/rechts

### Kühlmöbel Eigenkühlung GN 1/1



Ausführung im Standard mit einer Türe (AL oder AR). Kältemittel R290. Inklusive herausnehmbarem Gewebefilter. Mit energiesparender Heißgasabtauung und integrierter Tauwasserverdunsterschale.

Breite 660 mm

**NEU**

Höhe  
520 mm  
Volumen  
61 Liter  
  
Höhe  
710 mm  
Volumen  
93 Liter  
  
Höhe  
760 mm  
Volumen  
102 Liter

Type*	Länge	kWh/Jahr	EEC	Art.	Preis
VP-KE-1/1-520-RE	950	456	A	66405106	
VP-KE-1/1-520-LI	950	456	A	66405108	
VP-TKE-1/1-520-RE	950	1624	D	66406106	
VP-TKE-1/1-520-LI	950	1624	D	66406108	
VP-KE-1/1-710-RE	950	474	A	66405306	
VP-KE-1/1-710-LI	950	474	A	66405308	
VP-KSE-1/1-710-RE	950	-	-	66405351	
VP-KSE-1/1-710-LI	950	-	-	66405353	
VP-TKE-1/1-710-RE	950	2321	E	66406306	
VP-TKE-1/1-710-LI	950	2321	E	66406308	
VP-KE-1/1-760-RE	950	493	A	66405506	
VP-KE-1/1-760-LI	950	493	A	66405508	
VP-KSE-1/1-760-RE	950	-	-	66405551	
VP-KSE-1/1-760-LI	950	-	-	66405553	
VP-TKE-1/1-760-RE	950	2372	E	66406506	
VP-TKE-1/1-760-LI	950	2372	E	66406508	

\* Installationsfach links/rechts

### Kühlmöbel Eigenkühlung 2xGN1/1



Ausführung im Standard mit zwei Türen (AL oder AR). Kältemittel R290. Inklusive herausnehmbarem Gewebefilter. Mit energiesparender Heißgasabtauung und integrierter Tauwasserverdunsterschale.

Breite 660 mm

**NEU**

Höhe  
520 mm  
Volumen  
122 Liter

Type*	Länge	kWh/Jahr	EEC	Art.	Preis
VP-KE-2x1/1-520-RE	1310	485	A	66405111	
VP-KE-2x1/1-520-LI	1310	485	A	66405113	
VP-TKE-2x1/1-520-RE	1310	2117	D	66406111	
VP-TKE-2x1/1-520-LI	1310	2117	D	66406113	



**Breite 660 mm**

 Höhe  
710 mm  
Volumen  
186 Liter

Type*	Länge	kWh/Jahr	EEC	Art.	Preis
VP-KE-2x1/1-710-RE	1310	544	A	66405311	
VP-KE-2x1/1-710-LI	1310	544	A	66405313	
VP-KSE-2x1/1-710-RE	1310	-	-	66405326	
VP-KSE-2x1/1-710-LI	1310	-	-	66405328	
VP-TKE-2x1/1-710-RE	1310	2737	E	66406311	
VP-TKE-2x1/1-710-LI	1310	2737	E	66406313	
VP-KE-2x1/1-760-RE	1310	558	A	66405511	
VP-KE-2x1/1-760-LI	1310	558	A	66405513	
VP-KSE-2x1/1-760-RE	1310	-	-	66405526	
VP-KSE-2x1/1-760-LI	1310	-	-	66405528	
VP-TKE-2x1/1-760-RE	1310	2843	E	66406511	
VP-TKE-2x1/1-760-LI	1310	2843	E	66406513	

\* Installationsfach links/rechts

**Kühlmöbel Eigenkühlung 3xGN1/1**

Ausführung im Standard mit drei Türen (AL oder AR). Kältemittel R290. Inklusive herausnehmbarem Gewebefilter. Mit energiesparender Heißgasabtauung und integrierter Tauwasserverdunsterschale.

**Breite 660 mm**

 Höhe  
520 mm  
Volumen  
183 Liter

**NEU**

Type*	Länge	kWh/Jahr	EEC	Art.	Preis
VP-KE-3x1/1-520-RE	1790	500	A	66405116	
VP-KE-3x1/1-520-LI	1790	500	A	66405118	
VP-TKE-3x1/1-520-RE	1790	2920	E	66406116	
VP-TKE-3x1/1-520-LI	1790	2920	E	66406118	
VP-KE-3x1/1-710-RE	1790	558	A	66405316	
VP-KE-3x1/1-710-LI	1790	558	A	66405318	
VP-KSE-3x1/1-710-RE	1790	-	-	66405331	
VP-KSE-3x1/1-710-LI	1790	-	-	66405333	
VP-TKE-3x1/1-710-RE	1790	3157	E	66406316	
VP-TKE-3x1/1-710-LI	1790	3157	E	66406318	
VP-KE-3x1/1-760-RE	1790	584	A	66405516	
VP-KE-3x1/1-760-LI	1790	584	A	66405518	
VP-KSE-3x1/1-760-RE	1790	-	-	66405531	
VP-KSE-3x1/1-760-LI	1790	-	-	66405533	
VP-TKE-3x1/1-760-RE	1790	3329	E	66406516	
VP-TKE-3x1/1-760-LI	1790	3329	E	66406518	

\* Installationsfach links/rechts

**Kühlmöbel Eigenkühlung 4xGN1/1**



Ausführung im Standard mit vier Türen (AL oder AR). Kältemittel R290. Inklusive herausnehmbarem Gewebefilter. Mit energiesparender Heißgasabtauung und integrierter Tauwasserverdunsterschale.

**NEU**

Breite 660 mm

Höhe  
520 mm  
Volumen  
244 Liter  
  
Höhe  
710 mm  
Volumen  
372 Liter  
  
Höhe  
760 mm  
Volumen  
408 Liter

Type*	Länge	kWh/Jahr	EEC	Art.	Preis
VP-KE-4x1/1-520-RE	2270	577	A	66405121	
VP-KE-4x1/1-520-LI	2270	577	A	66405123	
VP-TKE-4x1/1-520-RE	2270	3219	E	66406121	
VP-TKE-4x1/1-520-LI	2270	3219	E	66406123	
VP-KE-4x1/1-710-RE	2270	631	A	66405321	
VP-KE-4x1/1-710-LI	2270	631	A	66405323	
VP-KSE-4x1/1-710-RE	2270	-	-	66405336	
VP-KSE-4x1/1-710-LI	2270	-	-	66405338	
VP-TKE-4x1/1-710-RE	2270	3642	E	66406321	
VP-TKE-4x1/1-710-LI	2270	3642	E	66406323	
VP-KE-4x1/1-760-RE	2270	650	A	66405521	
VP-KE-4x1/1-760-LI	2270	650	A	66405523	
VP-KSE-4x1/1-760-RE	2270	-	-	66405536	
VP-KSE-4x1/1-760-LI	2270	-	-	66405538	
VP-TKE-4x1/1-760-RE	2270	3814	E	66406521	
VP-TKE-4x1/1-760-LI	2270	3814	E	66406523	

\* Installationsfach links/rechts

**Kühlmöbel Eigenkühlung GN2/1, GN2/1+GN1/1 und 2xGN1/1**

**NEU**





Breite 660 mm

Höhe  
760 mm

Type*	Länge	kWh/Jahr	EEC	Art.	Preis
VP-KE-2/1-760-RE	1310	-	-	66405811	
VP-KE-2/1-760-LI	1310	-	-	66405813	
VP-KE-2/1+1/1-760-RE	1790	-	-	66405816	
VP-KE-2/1+1/1-760-LI	1790	-	-	66405818	
VP-KE-2x2/1-760-RE	2270	-	-	66405821	
VP-KE-2x2/1-760-LI	2270	-	-	66405823	
VP-TKE-2/1-760-RE	1310	-	-	66406811	
VP-TKE-2/1-760-LI	1310	-	-	66406813	
VP-TKE-2/1+1/1-760-RE	1790	-	-	66406816	
VP-TKE-2/1+1/1-760-LI	1790	-	-	66406818	

\* Installationsfach links/rechts

**Zubehör Kühlmöbel**

Beschreibung	Art.	Preis	Einheit
<b>Ladenmodule für Kühlung und Tiefkühlung</b>			
<b>1/3 - 2/3</b> <b>Typ F</b> 	Mehrpreis pro Ladenmodul 710 mm 1/3 NH 156 mm - 2/3 NH 371 mm	66257134	pro Stk
	Mehrpreis pro Ladenmodul 760 mm 1/3 NH 170 mm - 2/3 NH 407 mm	66257138	pro Stk
	Mehrpreis pro Ladenmodul GN2/1 760 mm 1/3 NH 170 mm - 2/3 NH 407 mm	66257438	pro Stk
<b>1/2 - 1/2</b> <b>Typ D</b> 	Mehrpreis pro Ladenmodul 520 mm 1/2 NH 167 mm - 1/2 NH 167 mm	66257133	pro Stk
	Mehrpreis pro Ladenmodul 710 mm 1/2 NH 245 mm - 1/2 NH 263 mm	66257146	pro Stk
	Mehrpreis pro Ladenmodul 760 mm 1/2 NH 270 mm - 1/2 NH 288 mm	66257150	pro Stk
	Mehrpreis pro Ladenmodul GN2/1 760 mm 1/2 NH 270 mm - 1/2 NH 288 mm	66257450	pro Stk
<b>1/3 - 1/3 - 1/3</b> <b>Typ C</b> 	Mehrpreis pro Ladenmodul 710 mm 1/3 NH 152 mm - 1/3 NH 162 mm - 1/3 NH 162 mm	66257154	pro Stk
	Mehrpreis pro Ladenmodul 760 mm 1/3 NH 166 mm - 1/3 NH 188 mm - 1/3 NH 169 mm	66257158	pro Stk
	Mehrpreis pro Ladenmodul GN2/1 760 mm 1/3 NH 166 mm - 1/3 NH 188 mm - 1/3 NH 169 mm	66257458	pro Stk
<b>1/1</b> <b>Typ N</b> 	Mehrpreis pro Ladenmodul 520 mm NH 386 mm	66257131	pro Stk

Beschreibung	Art.	Preis	Einheit
<b>Ladenmodule für Saladette</b>			
<b>1/3 - 2/3</b> <b>Typ K</b> 	Mehrpreis pro Ladenmodul 710 mm 1/3 Blende - 2/3 NH 371 mm	66257171	pro Stk
	Mehrpreis pro Ladenmodul 760 mm 1/3 Blende - 2/3 NH 408 mm	66257173	pro Stk
<b>1/2 - 1/2</b> <b>Typ L</b> 	Mehrpreis pro Ladenmodul 710 mm 1/2 Blende - 1/2 NH 264 mm	66257175	pro Stk
	Mehrpreis pro Ladenmodul 760 mm 1/2 Blende - 1/2 NH 289 mm	66257177	pro Stk
<b>1/2 - 1/2</b> <b>Typ M</b> 	Mehrpreis pro Ladenmodul 710 mm 1/3 Blende - 1/3 NH 162 mm - 1/3 NH 162 mm	66257179	pro Stk
	Mehrpreis pro Ladenmodul 760 mm 1/3 Blende - 1/3 NH 170 mm - 1/3 NH 170 mm	66257181	pro Stk
	Rost GN 1/1 530x325 mm	64700091	pro Stk
	Edelstahlrost GN 1/1 530x325 mm	64700089	pro Stk
	Kippsicheres Schienenpaar für Zwischenrost bei Tür	62480370	pro Stk
	Aufpreis kompaktes Aggregatfach bei Eigenkühlung (250 statt 350 mm)	66000005	pro Stk
	Quer Steg für Schublade GN 1/1	6248548C	pro Stk
	Sperrbare Ausführung	64703205	pro Stk
	Tauwasserverdunsterschale	63600486	pro Stk

**Zubehör Kühlmöbel**

Beschreibung	Art.	Preis	Einheit
Rahmenheizung	1 Kühlfach	6360107E	pro Stk
Empfohlen bei Temperaturen/Luftfeuchtigkeit über 30°C/45% oder 25°C/50%.	2 Kühlfächer	6360107F	pro Stk
	3 Kühlfächer	6360107G	pro Stk
	4 Kühlfächer	6360107H	pro Stk
Untergestell fahrbar mit 4 Lenkrollen Ø 125 mm, zwei davon mit Feststellern; Rollen in stabiler CNS-Ausführung mit grauen Gummibelag. Tragkraft pro Rolle 100 kg.	6191		pro Stk
CNS Verstärkungsrahmen oder - platten	64037		pro Stk
fahrbare Ausführung für Kühlteile, Wärmeschränke usw.			
Hygieneausführung H2		+ 20%	
Hygieneausführung H3		+ 25%	
<b>Mehrpreise bei Kältemittel CO2</b> <span style="border: 1px solid red; padding: 2px;"><b>NEU</b></span>			
CO2-Verdampfer für GN-Kühlpult	66000001		pro Stk
1-2 Kühlfächer ein Verdampfer			
3-4 Kühlfächer zwei Verdampfer			
CO2-Kit	66000004		pro Stk
Komplette Ausstattung für das Kühlmöbel ohne Verdampfer!			

**Zubehör Kühlmöbel**

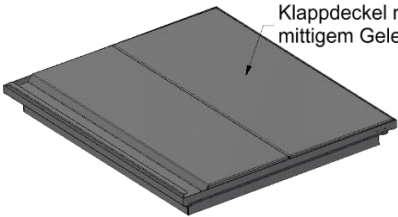
Beschreibung	Art.	Preis	Einheit
Ausschnitt in Oberplatte mit Auflage für Deckel und GN-Schale Größe GN1/1 bis GN5/1	6477		pro Stk
CNS Wanne für Saladette, Seitenwände gelocht, geeignet zum Einhängen von GN-Schalen bis 200 mm Höhe.	GN 1/1+ 64571 GN 2/1 64572 GN 2/1+ 64573 GN 3/1 64574 GN 3/1+ 64575		pro Stk pro Stk pro Stk pro Stk pro Stk
CNS Wanne für Saladette, Seitenwände gelocht, geeignet zum Einhängen von GN-Schalen bis 150 mm Höhe.	GN 1/1+ 64576 GN 2/1 64577 GN 2/1+ 64578 GN 3/1 64579 GN 3/1+ 64580		pro Stk pro Stk pro Stk pro Stk pro Stk
Steg für Saladette	F001662		pro Stk
<b>Kühlwannen zentralgekühlt</b> CNS-Wanne mit Ablauf. Verrohr mit CU-Rohr 8 mm, isoliert mit geschäumten Platten, inkl. Lehrrohr für Thermostatfühler. Ohne CNS-Verkleidung, Steuerung und Ventil.			
KW GN 1/1 145 Watt Kälteleistung 315 x 517 x 210 mm	64060		pro Stk
KW GN 2/1 L 185 Watt Kälteleistung 1050 x 315 x 210 mm	64061		pro Stk
KW GN 2/1 185 Watt Kälteleistung 647 x 517 x 210 mm	64062		pro Stk
KW GN 3/1 240 Watt Kälteleistung 987 x 517 x 210 mm	64063		pro Stk
KW GN 4/1 340 Watt Kälteleistung 1300 x 517 x 210 mm	64064		pro Stk
KW GN 5/1 370 Watt Kälteleistung 1620 x 517 x 210 mm	64065		pro Stk
Mehrpreis Kühlwanne eingeschweißt	64353		pro Stk
Mehrpreis Elektronische Steuerung für Kühlwanne	64474		pro Stk
<b>Kühlwannen-Klappdeckel isoliert, zweiteilig</b> Achtung: Oberplatten-Breite min. 750 mm! Sonderabmessungen auf Anfrage.			
 <p>Klappdeckel mit mittigem Gelenk</p>	GN 1/1 64675		pro Stk
	*GN 1/1 + 3x1/6 64581		pro Stk
	GN 2/1 64582		pro Stk
	GN 2/1 + 3x1/6 64583		pro Stk
	GN 2/1 + 6x1/9 64584		pro Stk
	GN 3/1 64585		pro Stk
*passend für Kühlmöbel ab 2x1/1	GN 3/1+3x1/6+3x1/9 64586		pro Stk

**Zubehör Kühlmöbel**

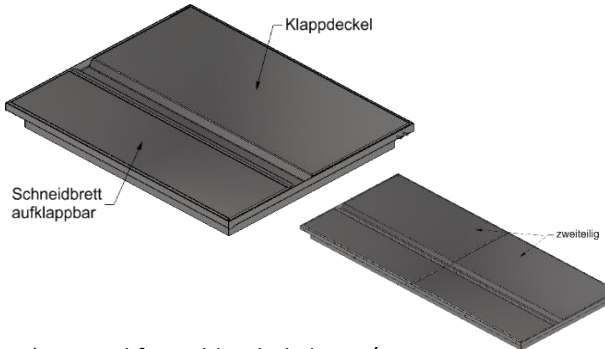
Beschreibung	Art.	Preis	Einheit
<b>Kühlwannen-Klappdeckel mit Schneidbrett eingelegt, zweiteilig</b>			
Achtung: Oberplatten-Breite min. 750 mm! Sonderabmessungen auf Anfrage.			
	GN 1/1	64676	pro Stk
	*GN 1/1 + 3x1/6	64587	pro Stk
	GN 2/1	64588	pro Stk
	GN 2/1 + 3x1/6	64589	pro Stk
	GN 2/1 + 6x1/9	64590	pro Stk
	GN 3/1	64591	pro Stk
	GN 3/1+3x1/6+3x1/9	64592	pro Stk
*passend für Kühlmöbel ab 2x1/1			
<b>Konsolen inklusive Schneidbrett (vorne aufgelegt)</b>			
GN 1/1 + 3x1/6	64541		pro Stk
GN 2/1	64542		pro Stk
GN 2/1 + 3x1/6	64543		pro Stk
GN 2/1 + 6x1/9	64544		pro Stk
GN 3/1	64545		pro Stk
GN 3/1+3x1/6+3x1/9	64546		pro Stk
<b>Höhenverstellbarer Einlegeboden, gelocht</b>			
für Kühlwanne zentralgekühlt			
GN 1/1	64068		pro Stk
GN 2/1	64070		pro Stk
GN 3/1	64071		pro Stk
GN 4/1	64072		pro Stk
GN 5/1	64073		pro Stk

**Getränkemöbel und Abfallkühler Premium**

Unsere modernen Getränkekühlmöbel und Abfallkühler Premium entsprechen den neuesten Vorgaben und sind komplett aus Edelstahl gefertigt. Sie zeichnen sich durch eine besonders robuste Bauweise, eine modere Isolierung und einer optimalen Luftverteilung aus. Auch bei diesen Möbeln sind die Magnetdichtungen ohne Werkzeug wechselbar und viel extras wie Flaschenkühlwannen, Glastüren oder Beleuchtung sind als Option erhältlich. Alle Schubladen sind serienmäßig mit extra starken 100kg Teleskopauszügen ausgestattet.

**Eigenkühlung**

Unsere eigengekühlten Getränkemöbel sind mit einem modernen, energiesparenden, zwangsbelüfteten Aggregat ausgestattet welches je nach Bedarf links oder rechts positioniert werden kann. Wie bei den Gastronormmöbeln setzen wir auch hier auf das umweltfreundliche Kältemittel R290. Die vollautomatische Abtauung und Tauwasserverdunstung erfolgt mittels Aggregatabwärme. Auf Wunsch kann das Möbel mit einer mitgesteuerten oder einer separat gesteuerten Flaschenkühlwanne ausgestattet werden.

**Zentralkühlung**

Das Installationsfach unserer Getränkekühlmöbel kann je nach Bedarf auf der linken oder rechten Seite angebracht werden und ist mit einem R134a-Expansionsventil ausgestattet. Ventile für andere Kältemittel sind ebenfalls auf Anfrage erhältlich. Die Getränkekühlpulte können auf Wunsch für ein Wiegeladensystem vorbereitet werden. Des Weiteren sind Glastüren bzw. Bügelgriffe als Option erhältlich. Unsere servicefreundlichen zentralgekühlten Möbel verfügen außerdem über eine effiziente, elektrische Abtauung und eine elektronische Steuerung. Bitte beachten Sie, dass für den Betrieb ein Tauwasserabfluss vorhanden sein muss.

**Abkürzungen**

VP-GKZ - Getränkekühlpult Zentralkühlung

VP-FKE - Fasskühlpult Eigenkühlung

VP-GKE - Getränkekühlpult Eigenkühlung

VP-AKZ - Abfallkühler Zentralkühlung

VP-FKZ - Fasskühlpult Zentralkühlung

VP-AKE - Abfallkühler Eigenkühlung



## Getränkemöbel Zentralkühlung



Ausführung im Standard mit einer Türe pro Fach.  
 Inklusive R134A E-Ventil montiert.  
 Mit elektrischer Abtauung.  
 Bauseitiger Tauwasserabfluss erforderlich.  
 I-Fach links oder rechts möglich.

Breite 680 mm

**NEU**

Höhe  
815 mm

Type*	Länge	Kälteleistung (Verdampfert.)	Art.	Preis
VP-GKZ-1F	830	300 W (-10°C)	66265070	
VP-GKZ-2F	1340	230 W (-10°C)	66265080	
VP-GKZ-3F	1920	375 W (-10°C)	66265120	
VP-GKZ-4F	2500	530 W (-10°C)	66265160	
VP-FKZ-2F	1750	470 W (-10°C)	66266020	

\* Installationsfach links/rechts - bei Bestellung bitte angeben!

## Getränkemöbel Eigenkühlung



Ausführung im Standard mit einer Türe pro Fach.  
 Mit modernem energieeffizienten Aggregat  
 Kältemittel R290. Automatische Abtauung und  
 Tauwasserverdunstung. Auf Wunsch mit  
 Flaschenkühlwanne getrennt steuerbar.

Breite 680 mm

**NEU**

Höhe  
815 mm

Type*	Länge	Bemerkung	Art.	Preis
VP-GKE-1F	1000		66265051	
VP-GKE-2F	1510		66265061	
VP-GKE-3F	2090		66265101	
VP-GKE-4F	2670		66265141	
VP-GKE-1F-FKW8	1000	FKW mitgesteuert	66265501	
VP-GKE-2F-FKW8	1510		66265511	
VP-GKE-3F-FKW8	2090		66265521	
VP-GKE-4F-FKW8	2670		66265531	
VP-GKE-1F-FKW8+	1000	FKW getrennt steuerbar	66265506	
VP-GKE-2F-FKW8+	1510		66265516	
VP-GKE-3F-FKW8+	2090		66265526	
VP-FKE-2F* <sup>2</sup>	1750		66266011	
VP-FKE-2F-FKW8* <sup>2</sup>	1750	FKW mitgesteuert	66266017	

\* Installationsfach links/rechts - bei Bestellung bitte angeben!

\*<sup>2</sup> für 3 Fässer je 50 Liter nach DIN oder KEG

Breite 580 mm auf Wunsch ohne Mehrpreis erhältlich!

## Abfallkühler Zentralkühlung



Ausführung im Standard mit ein, zwei oder drei Fächern.  
Geeignet für 120 bzw. 240 Liter Mülltonnen.  
Installationsfach links oder rechts möglich. Inkl. R134a,  
R404a oder R507a E-Ventil (andere auf Anfrage).  
Bauseitiger Tauwasserabfluss erforderlich.

Breite 730 mm

**NEU**

Höhe  
1060 mm  
für 120L

Type*	Länge	Kälteleistung (Verdampfert.)	Art.	Preis
VP-AKZ-1F-120L	1000	301 W (-10°C)	66269510	
VP-AKZ-2F-120L	1650	375 W (-10°C)	66269540	
VP-AKZ-3F-120L	2300	474 W (-10°C)	66269570	

Breite 870 mm

**NEU**

Höhe  
1200 mm  
für 240L

Type*	Länge	Kälteleistung (Verdampfert.)	Art.	Preis
VP-AKZ-1F-240L	1030	301 W (-10°C)	66269710	
VP-AKZ-2F-240L	1710	375 W (-10°C)	66269740	
VP-AKZ-3F-240L	2390	474 W (-10°C)	66269770	

\* Installationsfach links/rechts

## Abfallkühler Eigenkühlung



Ausführung im Standard mit ein, zwei oder drei Fächern.  
Geeignet für 120 bzw. 240 Liter Mülltonnen. Modernes,  
energieeffizientes Aggregat links oder rechts möglich.  
Kältemittel R290. Inklusive Tauwasserschale.

Breite 730 mm

**NEU**

Höhe  
1060 mm  
für 120L

Type*	Länge	Bemerkung	Art.	Preis
VP-AKE-1F-120L	1000	für 1 x 120 Liter	66269501	
VP-AKE-2F-120L	1650	für 2 x 120 Liter	66269531	
VP-AKE-3F-120L	2300	für 3 x 120 Liter	66269561	





Breite 870 mm

**NEU**

Höhe  
1200 mm  
für 240L

Type*	Länge	Bemerkung	Art.	Preis
VP-AKE-1F-240L	1030	für 1 x 240 Liter	66269701	
VP-AKE-2F-240L	1710	für 2 x 240 Liter	66269731	
VP-AKE-3F-240L	2390	für 3 x 240 Liter	66269761	

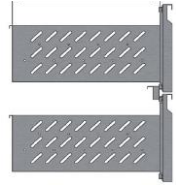
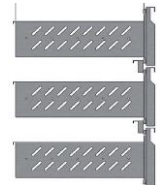
\* Installationsfach links/rechts

Beschreibung	Art.	Preis	Einheit
<b>Ladenmodule für Getränke Kühlung</b>			
<b>1/3 - 2/3</b> 	Mehrpreis pro Ladenmodul 815 mm bei einem Modul	66257080	pro Stk
	Mehrpreis pro Ladenmodul 815 mm ab zwei Modulen	66257458	pro Stk
<b>2/5 - 3/5</b> 	Mehrpreis pro Ladenmodul 815 mm bei einem Modul	66257450	pro Stk
	Mehrpreis pro Ladenmodul 815 mm ab zwei Modulen	66257081	pro Stk
<b>1/2 - 1/2</b> 	Mehrpreis pro Ladenmodul 815 mm bei einem Modul	66257090	pro Stk
	Mehrpreis pro Ladenmodul 815 mm ab zwei Modulen	66257091	pro Stk
<b>1/3 - 1/3 -1/3</b> 	Mehrpreis pro Ladenmodul 815 mm bei einem Modul	66257100	pro Stk
	Mehrpreis pro Ladenmodul 815 mm ab zwei Modulen	66257101	pro Stk
	Flaschentrennstab	66266260	pro Stk
	Mehrpreis Glastüre	63605003	pro Stk
	Mehrpreis beleuchtung pro Glastüre	63604980	pro Stk
<b>Mehrpreise Abfallkühlung</b>			
	Kit Winterschaltung Abfallkühler	63601085	pro Stk
	Mülltonne 120L	67300500	pro Stk
	Mülltonne 240L	67300510	pro Stk

## Oberschränke

### Allgemeine Ausführung

Schrank komplett rostfrei CNS 1.4301 mit doppeltem Boden. Materialstärke 1 mm (Rückwand + Seitenwand). Rückwärts über die gesamte Länge eine verdeckte Aufhängeleiste (Materialstärke 1,5-2 mm). Innen drei Auflagevorrichtungen für Zwischenböden im Abstand von 100 mm. Alle Fachböden mit integriertem Kippschutz.

In drei Varianten nach DIN 18865-9: Premium (Hygiene Standard), H1 (Hygiene 1), H2 (Hygiene 2)

### Flügeltüren

Flügeltüren sind doppelwandig ausgeführt mit senkrecht eingearbeiteter, versenkter Griffleiste. Öffnungswinkel 180 Grad. Die Türen haben einen Magnetverschluss, das Magnet ist unsichtbar verbaut. Türe mit massiven Bolzenscharniere aushängbar ausgeführt. Mindestmaterialstärke 1 mm (Innenblech der Tür 0,7 mm).

### Schiebetüren

Die Schiebetüren sind doppelwandig, haben außen und innen einen Feinschliff und frontseitig eine senkrecht eingearbeitete, versenkte Griffleiste. Sie sind auf Rollen aufgehängt und mit integrierter Führung unten ohne Führungsnut im Boden.

### Oberschrank Premium

Hygiene Standard gemäß DIN 18865-9. Schrank komplett rostfrei CNS 1.4301. Boden und Seitenwände doppelwandig und geschlossen. Dach und Rückwand einwandig und geschlossen. Übergänge innen fugenlos mit dreiseitig aufgekantetem Bodenblech. An der Rückseite über die gesamte Länge eine verdeckte Aufhängeleiste. Sicht-Rückwand im Preis nicht enthalten!

### Oberschrank H1

Hygieneausführung H1 gemäß DIN 18865-9. Schrank komplett rostfrei CNS 1.4301. Dach, Boden und Seitenwände doppelwandig und geschlossen, Rückwand einwandig und geschlossen. Übergänge innen und frontseitig fugenlos (Ausnahme Dach) mit Radius  $\leq 3$  mm. An der Rückseite über die gesamte Länge eine verdeckte Aufhängeleiste. Sicht-Rückwand nicht im Preis enthalten!

### Oberschrank H2

Hygieneausführung H2 gemäß DIN 18865-9. Schrank komplett rostfrei CNS 1.4301. Dach, Boden und Seitenwände doppelwandig und geschlossen, Rückwand einwandig und geschlossen. Übergänge innen fugenlos (Ausnahme Dach) mit Radius 20 mm und Kugelecken. An der Rückseite über die gesamte Länge eine verdeckte Aufhängeleiste. Sicht-Rückwand nicht im Preis enthalten!

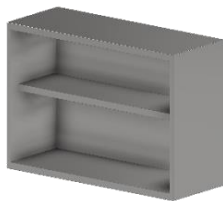
**Oberschrank Premium offen**

Frontseitig offen, im Schrankinneren ein höhenverstellbares Zwischenbord

Breite 380 mm

Höhe  
660 mm

Type	Länge	Art.	Preis
VP-O 636	600	F010000	
VP-O 836	800	F010001	
VP-O 1036	1000	F010002	
VP-O 1236	1200	F010003	
VP-O 1436	1400	F010004	
VP-O 1636	1600	F010005	
VP-O 1836	1800	F010006	
VP-O 2036	2000	F010007	

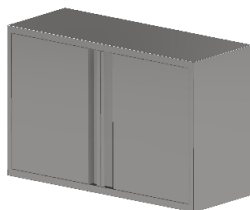
**Oberschrank Premium mit Flügeltüren**

Frontseitig eine o. zwei Flügeltür(en). Im Schrankinneren ein höhenverstellbares Zwischenbord

Länge 600 mm: 1 Tür

Länge 800 - 1000 mm: 2 Türen

Breite 380 mm

Höhe  
660 mm

Type	Länge	Art.	Preis
VP-OT 636 Li	600	F010010	
VP-OT 636 Re	600	F010011	
VP-OT 836	800	F010012	
VP-OT 1036	1000	F010013	

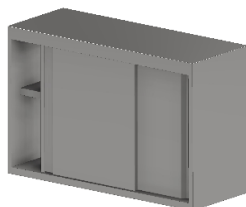
**Oberschrank Premium mit Schiebetüren**

Frontseitig zwei doppelwandige Schiebetüren.

Im Schrankinneren ein höhenverstellbares Zwischenbord

Breite 380 mm

Höhe  
660 mm

Type	Länge	Art.	Preis
VP-OST 1036	1000	F010020	
VP-OST 1236	1200	F010021	
VP-OST 1436	1400	F010022	
VP-OST 1636	1600	F010023	
VP-OST 1836	1800	F010024	
VP-OST 2036	2000	F010025	

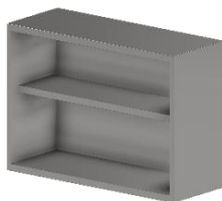
**Oberschrank H1 Offen**

Frontseitig offen, im Schrankinneren ein höhenverstellbares Zwischenbord

**Breite 380 mm**

 Höhe  
710 mm

Type	Länge	Art.	Preis
H1-O 6371	600	F003800	
H1-O 8371	800	F003801	
H1-O 10371	1000	F003802	
H1-O 12371	1200	F003803	
H1-O 14371	1400	F003804	
H1-O 16371	1600	F003805	

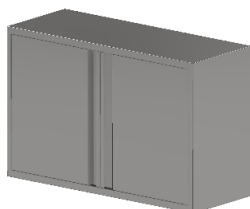
**Oberschrank H1 mit Flügeltüren**

Frontseitig eine oder zwei Flügeltür(en).  
Im Schrankinneren ein höhenverstellbares Zwischenbord.  
Länge 600 mm: 1 Tür  
Länge 800 - 1000 mm: 2 Türen

**Breite 380 mm**

 Höhe  
710 mm

Type	Länge	Art.	Preis
H1-OT 6371 Li	600	F003809	
H1-OT 6371 Re	600	F003808	
H1-OT 8371	800	F003810	
H1-OT 10371	1000	F003811	

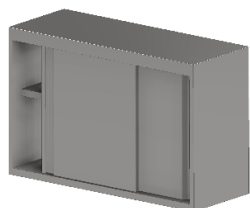
**Oberschrank H1 mit Schiebetüren**

Frontseitig zwei doppelwandige Schiebetüren.  
Im Schrankinneren ein höhenverstellbares Zwischenbord.

**Breite 380 mm**

 Höhe  
710 mm

Type	Länge	Art.	Preis
H1-OST 10371	1000	F003813	
H1-OST 12371	1200	F003814	
H1-OST 14371	1400	F003815	
H1-OST 16371	1600	F003816	

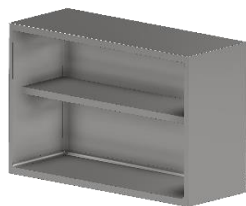
**Oberschrank H2 Offen**

Frontseitig offen, im Schrankinneren ein höhenverstellbares Zwischenbord.

**Breite 380 mm**

 Höhe  
710 mm

Type	Länge	Art.	Preis
H2-O 6371	600	F003818	
H2-O 8371	800	F003819	
H2-O 10371	1000	F003820	
H2-O 12371	1200	F003821	
H2-O 14371	1400	F003822	
H2-O 16371	1600	F003823	

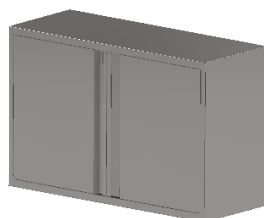
**Oberschrank H2 mit Flügeltüren**

Frontseitig eine oder zwei Flügeltür(en).  
Im Schrankinneren ein höhenverstellbares Zwischenbord.  
Länge 600 mm: 1 Tür  
Länge 800 - 1000 mm: 2 Türen

**Breite 380 mm**

 Höhe  
710 mm

Type	Länge	Art.	Preis
H2-OT 6371 Li	600	F003827	
H2-OT 6371 Re	600	F003826	
H2-OT 8371	800	F003828	
H2-OT 10371	1000	F003829	

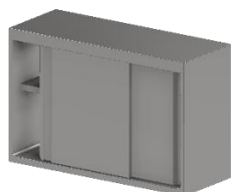
**Oberschrank H2 mit Schiebetüren**

Frontseitig zwei doppelwandige Schiebetüren.  
Im Schrankinneren ein höhenverstellbares Zwischenbord.

**Breite 380 mm**

 Höhe  
710 mm

Type	Länge	Art.	Preis
H2-OST 10371	1000	F003831	
H2-OST 12371	1200	F003832	
H2-OST 14371	1400	F003833	
H2-OST 16371	1600	F003834	

**Zubehör und Sonderlösungen**

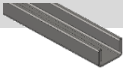
Beschreibung	Art.	Preis	Einheit
Mehrpriis LED-Beleuchtung unter Oberschrank Zusätzlich zu der Beleuchtung muss der Schrank in Sonderausführung (+30%) gerechnet werden.	64536		pro lfm
U-Schiene aus Edelstahl für LED-Streifen 	64630		pro lfm
Zusätzliches Tablar	Gehäuselänge		
	600 mm	F002271	pro lfm
	800 mm	F002272	"
	1000 mm	F002273	"
	1200 mm	F002274	"
	1400 mm	F002275	"
	1600 mm	F002276	"
	1800 mm	F002277	"
	2000 mm	F002320	"



## Hochschränke

### Hochschränke Länge 500 oder 600 mm

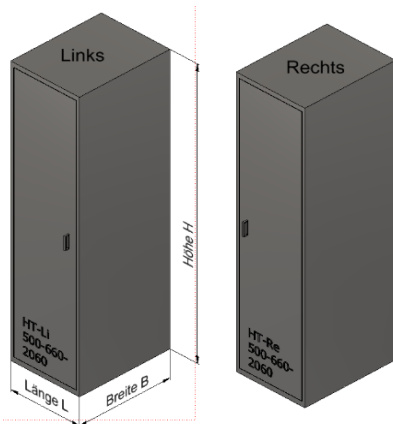

Hochschrank mit einer Türe links oder rechts gebandet mit T-Griffe nicht sperrbar (Schrank ohne Tablar).

Type	L x B x H [mm]	Art.	Preis
HT 5620 Li	500x660x2060	F003900	
HT 5620 Re	500x660x2060	F003901	
HT 6620 Li	600x660x2060	F003902	
HT 6620 Re	600x660x2060	F003903	

### Hochschränke Länge 800, 1000 oder 1200 mm

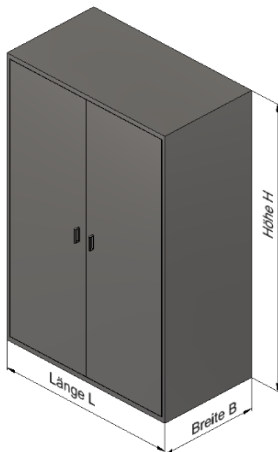

Hochschrank mit 2 Türen mit T-Griffe nicht sperrbar (Schrank ohne Tablar)

Type	L x B x H [mm]	Art.	Preis
HT 8620	800x660x2060	F003904	
HT 10620	1000x660x2060	F003905	
HT 12620	1200x660x2060	F003906	

### Zubehör für Hochschränke

Beschreibung	Länge	Art.	Preis
<b>Tablar für Hochschrank</b>	500	F003910	
	600	F003911	
	800	F003912	
	1000	F003913	
	1200	F003914	
<b>Rückwand Mehrpreis</b> bei freistehender Ausführung	500	F003920	
	600	F003921	
	800	F003922	
	1000	F003923	
	1200	F003924	

**Zubehör für Hochschranke**

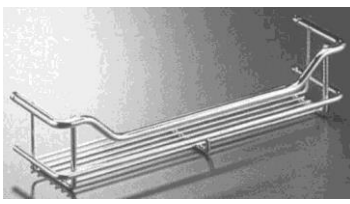
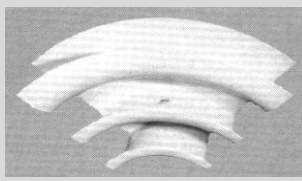
Beschreibung	Länge	Art.	Preis
Sockel Mehrpreis	500	F003930	
	600	F003931	
	800	F003932	
	1000	F003933	
	1200	F003934	
Mehrpreis Ausführung H1		auf Anfrage	
Mehrpreis Ausführung H2		auf Anfrage	
T-Griffe sperrbar		64321	
T-Griffe sperrbar, vorbereitet für bauseitiges KABA-Schloss		64322	
Besenhalterung ( 4 Stück)		64323	
Putzmittelkorb aus Chromstahl 1 Korb, L x B x H: 300 x 200 x 75 mm		64324	
Schlauchhalterung (Schlauch und Kabelhalter aus Kunststoff weiß)		64325	
Trennwand inkl. Verstellschienen		64383	
Sondermaße		+ 20 %	

**Wandborde fest**

Ausführung mit 40 mm Aufbug hinten; freistehende Seiten mit allseits 40 mm Abbug und 20 mm Abkantung nach innen. Befestigung mittels Konsolen. Ab Länge 1800mm mit 3 Konsolen

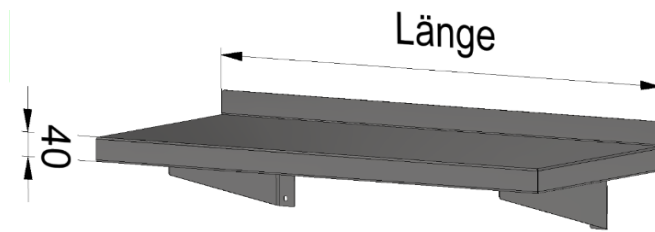
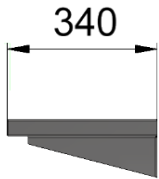
**Breite: 340 mm**

Type	Länge [mm]	Konsolen	Art.	Preis	Einheit
WTF 634	600 mm	2	6816		pro Stk
WTF 834	800 mm	2	6818		"
WTF 1034	1000 mm	2	6820		"
WTF 1234	1200 mm	2	6822		"
WTF 1434	1400 mm	2	6824		"
WTF 1634	1600 mm	2	6826		"
WTF 1834	1800 mm	3	6828		"
WTF 2034	2000 mm	3	6977		"
WTF 2234	2200 mm	3	6830		"
WTF 2434	2400 mm	3	4137		"
WTF 2634	2600 mm	3	6832		"
WTF 2834	2800 mm	3	4138		"

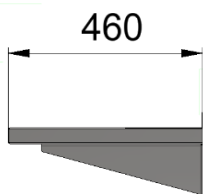
**Breite: 460 mm**

WTF 646	600 mm	2	6817		pro Stk
WTF 846	800 mm	2	6819		"
WTF 1046	1000 mm	2	6821		"
WTF 1246	1200 mm	2	6823		"
WTF 1446	1400 mm	2	6825		"
WTF 1646	1600 mm	2	6827		"
WTF 1846	1800 mm	3	6829		"
WTF 2046	2000 mm	3	6978		"
WTF 2246	2200 mm	3	6831		"
WTF 2446	2400 mm	3	4139		"
WTF 2646	2600 mm	3	6833		"
WTF 2846	2800 mm	3	4140		"

**Mehrpreise**

Beschreibung	Art.	Preis	Einheit
Bord-Unterseite mit CNS geschlossen	6870		pro lfm
Wandbord gelocht (Wandrost)		<b>+20%</b>	

**Wandborde verstellbar**

Ausführung 1-etagig mit 40 mm Aufbug hinten; freistehende Seiten mit allseits 40 mm Abbug und 20 mm Abkantung nach innen; Befestigung mittel mitgelieferten Wandschienen und Konsolen in 90mm Schritten verstellbar. Ab Länge 1800mm mit 3 Konsolen

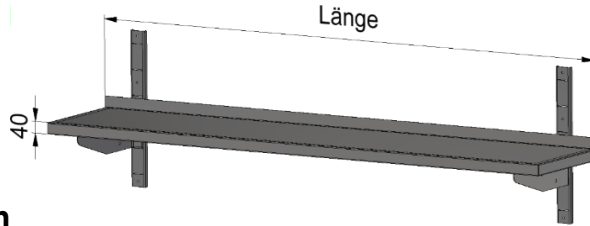
**Breite: 380 mm**
**Bord-Breite 353 mm**

Bord offen

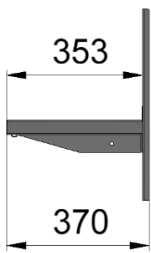

Bord geschlossen

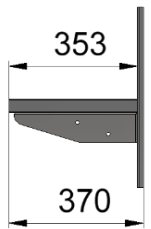

Type	Länge [mm]	Konsolen	Art.	Preis	Einheit
WTV 638	600 mm	2	64443		pro Stk
WTV 838	800 mm	2	64444		"
WTV 1038	1000 mm	2	64445		"
WTV 1238	1200 mm	2	64446		"
WTV 1438	1400 mm	2	64447		"
WTV 1638	1600 mm	2	64448		"
WTV 1838	1800 mm	3	64449		"
WTV 2038	2000 mm	3	64450		"
WTV 2238	2200 mm	3	64451		"
WTV 2438	2400 mm	3	64452		"
WTV 2638	2600 mm	3	64453		"
WTV 2838	2800 mm	3	64454		"

**Breite: 500 mm**
**Bord-Breite 473 mm**

Bord offen

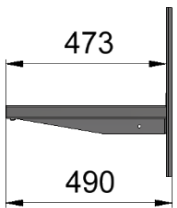

Bord geschlossen

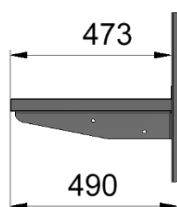

WTV 650	600 mm	2	64455		pro Stk
WTV 850	800 mm	2	64456		"
WTV 1050	1000 mm	2	64457		"
WTV 1250	1200 mm	2	64458		"
WTV 1450	1400 mm	2	64459		"
WTV 1650	1600 mm	2	64460		"
WTV 1850	1800 mm	3	64461		"
WTV 2050	2000 mm	3	64462		"
WTV 2250	2200 mm	3	64463		"
WTV 2450	2400 mm	3	64464		"
WTV 2650	2600 mm	3	64465		"
WTV 2850	2800 mm	3	64466		"

**Mehrpreise**

Beschreibung	Art.	Preis	Einheit
Bord-Unterseite mit CNS geschlossen	6870		pro lfm
Wandbord gelocht (Wandrost)		+20%	

**Korbborde**

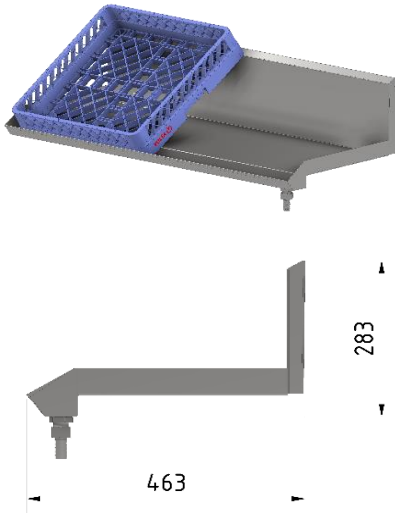

Korbbord aus CNS zur Wandmontage.  
Für Gläser- und Tassenkörbe max. 500/500 mm.  
Inklusive Ablaufgarnitur 3/4" + Wandschiene zur Montage.

**Ablauf links**

**Breite: 463 mm** **Höhe: 283 mm**

Länge	Körbe	Art.	Preis	Einheit
600 mm	1	3614		pro Stk
1100 mm	2	6984		"
1600 mm	3	6986		"
2100 mm	4	6988		"

**Ablauf rechts**

**Breite: 463 mm** **Höhe: 283 mm**

Länge	Körbe	Art.	Preis	Einheit
600 mm	1	3615		pro Stk
1100 mm	2	6983		"
1600 mm	3	6985		"
2100 mm	4	6987		"

**Korbwippe**

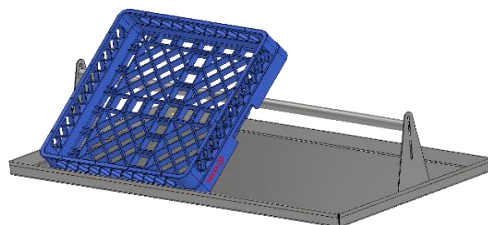

Wippe aus CNS zum Aufbau auf Geschirrlangetisch, für Gläser- und Tassenkörbe max. 500/500.

**Breite: 600 mm** **Höhe: 350 mm**

Länge	Anzahl Körbe	Art.	Preis	Einheit
550 mm	1	3616		pro Stk
1050 mm	2	6585		"
1550 mm	3	3617		"
2100 mm	4	3618		"
2600 mm	5	3619		"

**Hängejoch mit Ablageboden**

ab Länge 1800mm mit 6 Stützen, +/-150mm Höhenverstellweg

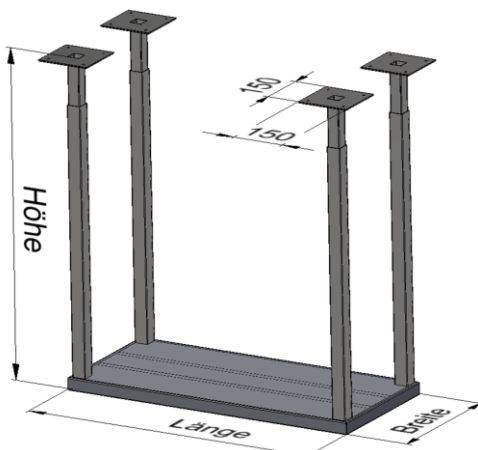

Art.	Preis	Einheit
3868		pro lfm

**Hängejoch mit Ablagerost**

ab 1800mm mit 6 Stützen, +/-150mm Höhenverstellweg

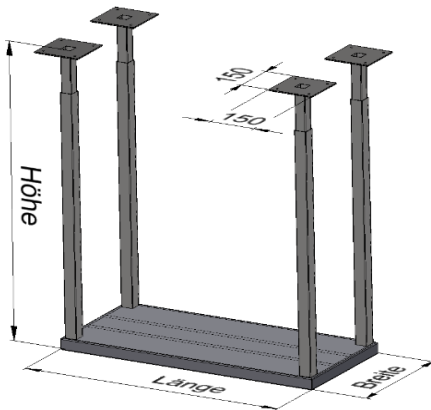

Art.	Preis	Einheit
3869		pro lfm

**Aufsatzborde aus CNS**

ab Länge 1800mm mit 6 Stützen

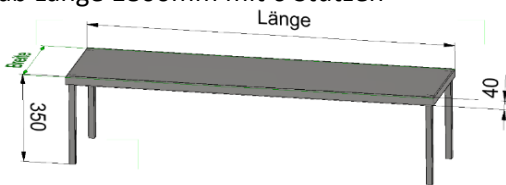

aus CNS, zur Montage werden Anschraubklötze mit Befestigungsmaterial mitgeliefert.  
2-etagig möglich = doppelter Preis

=> Mehrpreis unten geschlossen beachten Nr. 6870!

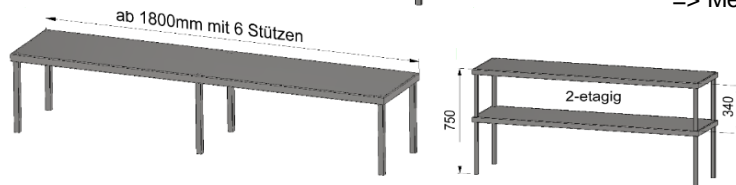

Art.	Preis	Einheit
6615		pro lfm

1-etagig

**Aufsatzborde aus Glas**

ab Länge 1800mm mit 6 Stützen

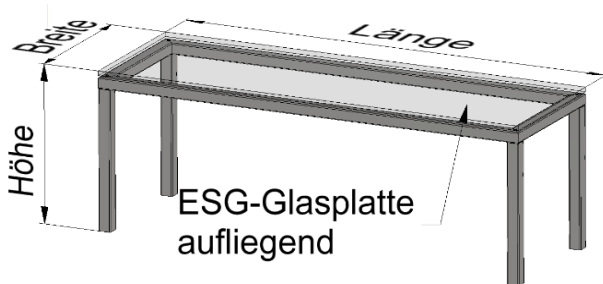

1-etagig aus CNS-Rahmen und Glasbordfläche, zur Montage werden Anschraubklötze mit Befestigungsmaterial mitgeliefert. 350 mm hoch.  
Glas: 10 mm dick, ESG; Breite: 300 mm

Art.	Preis	Einheit
6617		pro lfm

**Aufsatzbord mit Hustenschutz geklebt**

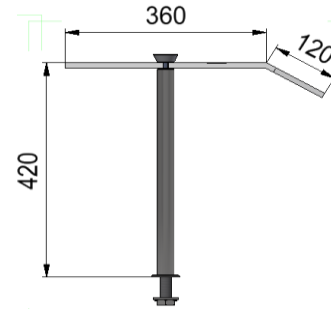
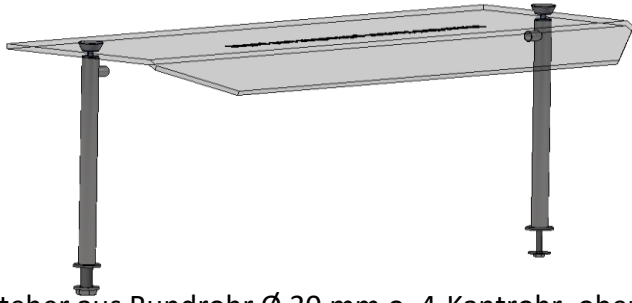

Steher aus Rundrohr  $\varnothing$  30 mm o. 4-Kantrohr, oben mit konischer Zierkappe geschlossen; ESG-Glas 10 mm stark; Preis ohne Zusatzfunktion (Anbauteile für Aufsätze); Zusatzfunktionen siehe Anbauteile für Aufsätze

Mehrpreis Sonderbreite (=Tiefe >360mm) bei Aufsatzborden

Mehrpreis für beidseitigen Hustenschutz 120mm angeknickt

Art.	Preis	Einheit
64414		pro lfm
64605		pro lfm
64564		pro lfm

**Aufsatzbord mit ESG-Glas oben und fixem Hustenschutz vorne**

Steher aus Rundrohr  $\varnothing$  30 mm o. 4-Kantrohr  
Oben u. vorne mit ESG-Glas 10mm, ab ca. 1200mm mit 3 Stehern

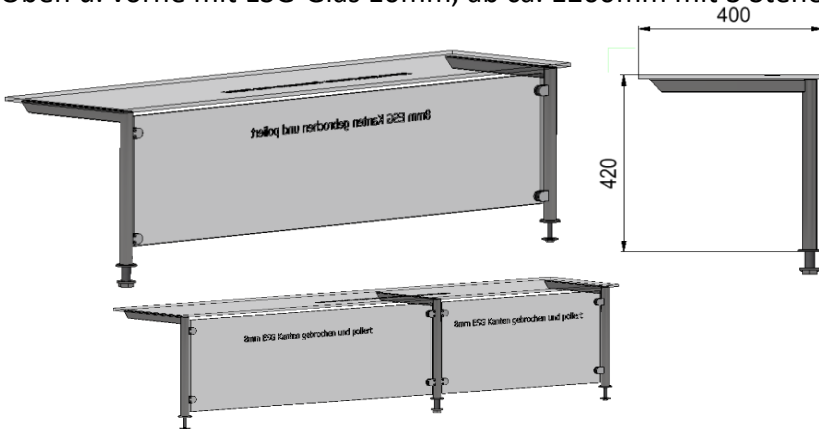

Art.	Preis	Einheit
64666		pro lfm

**NEU**

**Aufsatzbord mit Hustenschutz klappbar**

Steher aus Rundrohr  $\varnothing$  30 mm oder 4-Kantrohr  
Oben u. vorne mit ESG-Glas 10mm, ab 1200mm mit 3 Stehern

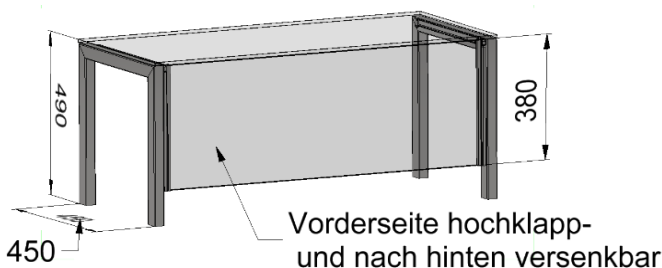

Art.	Preis	Einheit
64667		pro lfm

**NEU**

Mehrpreis für seitlichen Hustenschutz aus ESG-Glas

Art.	Preis	Einheit
64668		pro Stk

**Aufsatzbord Kleinwaren 2-etagig**

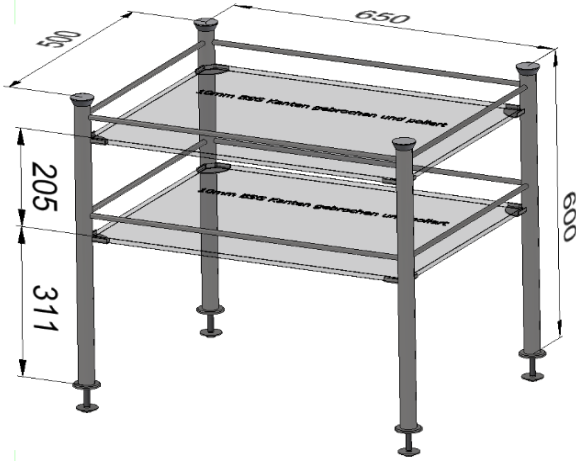

Reling aus Vollmaterial  $\varnothing$  10 mm links und rechts hinten; Steher aus Rundrohr  $\varnothing$  30 x 1,5 mm; 4 x Zierkappe konisch;

Fachböden ESG-Glas 10mm;

Art.	Preis	Einheit
64422		pro Stk

**Aufsatzbord Kleinwaren 3-etagig**

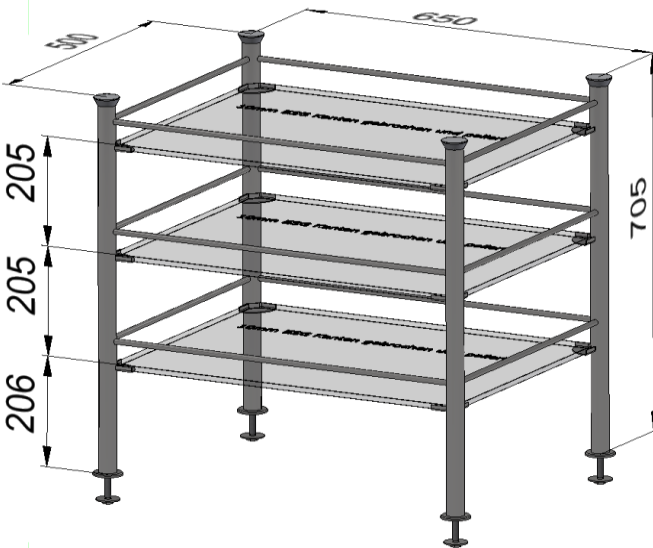

Reling aus Vollmaterial  $\varnothing$  10 mm links und rechts hinten; Steher aus Rundrohr  $\varnothing$  30 x 1,5 mm; 4 x Zierkappe konisch.

Fachböden ESG-Glas 10mm;

Art.	Preis	Einheit
64423		pro Stk

**Mehrpreise Aufsätze**

Beschreibung	Art.	Preis	Einheit
Bord unten CNS geschlossen, 300 mm Breite	64139		pro lfm
Aufsatzbord überbreit, Breite mehr als 300 bis 600 mm	64605		pro lfm
Aufsatzbord Steher überhoch - über 300mm bis 500 mm hoch	64090		pro Stk
Reling aufgesetzt	64514		pro lfm
Reling zwischen Stehern	64507		"



**Wärmebrücke und Einbauten für Aufsätze**

Beschreibung	Art.	Preis	Einheit
<b>Wärmebrücke (Gehäuse) für Keramik-, Halogenstrahler, Spots oder LED</b>			
inkl. I-Füße und Kabelzuführung, thermisch isoliert, selbsttragend min. Breite 300 mm / min. Höhe 100 mm	64669		pro lfm
	<b>NEU</b>		
andere Fußtypen auf Anfrage			
<b>Strahlergehäuse für Keramik-, Halogenstrahler, Spots oder LED</b>			
inkl. Befestigung und Kabelzuführung Breite 110 mm / Höhe 60 mm	64174		pro lfm
 nicht selbsttragend!			
<b>Wärmestrahler IR (Keramik) ohne Beleuchtung für Gehäuse Art. 64174</b>			
Wärme-Keramik-Flächenstrahler, 3 Wärmestrahler pro m á 250 W inkl. Schalter, Verdrahtung	für Art. 64669 64174	1046 64670	pro lfm pro lfm
Mehrpreis Keramik-Flächenstrahler <b>400 W</b> statt 250 W		1043	pro Stk
 400W			
Energierегler stufenlos für Keramik-Flächenstrahler bis 2,7 kW	64176		pro Stk
<b>Halogen Wärmestrahler / Beleuchtung</b>			
Halogen-Strahler, 3 Strahler á 300 W pro lfm, inkl. Splitterschutz	für Art. 64669 für Art. 64174	64081 64671	pro lfm pro lfm
Energierегler stufenlos für Halogenstrahler bis 2,2 kW	64177		pro Stk
<b>Beleuchtung mit 3 Einbauspots pro lfm</b>			
Halogenspots inkl. Schalter. Trafo und Verdrahtung	für Art. 64669 für Art. 64174	64351 64672	pro lfm pro lfm
<b>Beleuchtung LED</b>			
1 Stk. LED-Band mittig in Gehäuse (3000k warm o. 4000k kaltweiß)	für Art. 64669 für Art. 64174	64536 64673	pro lfm pro lfm

**Wärmebrücke und Einbauten für Aufsätze**

Beschreibung	Art.	Preis	Einheit
<b>Beleuchtung LED an Strahlergehäuse Art. 64174 kombinierbar mit Wärme</b>			
einseitig 1 Stk. LED-Band an Gehäuse (3000k warm o. 4000k kaltweiß) inkl. Schalter, Trafo und Verdrahtung	64674 <b>NEU</b>		pro lfm
<b>Andere Ausführungen auf Anfrage</b>			

**Glshalter und Gläser**

Beschreibung	Art.	Preis	Einheit
Ausführung eckig an Formrohr, für Glasstärke bis 10 mm	64092		pro Stk
Ausführung rund, an Rundrohr $\varnothing$ 30 mm.	64093		pro Stk
<b>Gläser zu Aufsatzbord</b> Alle Kanten geschliffen			
Einscheibensicherheitsglas (ESG), gerade, Stärke 10 mm, Höhe von <b>100 bis 300</b> mm	64085		pro lfm
Einscheibensicherheitsglas (ESG), gerade, Stärke 10 mm, Höhe von <b>300 bis 500</b> mm	64086		pro lfm

Gebogene Gläser sind nicht als ESG möglich!  
Spezialausgaben auf Anfrage!

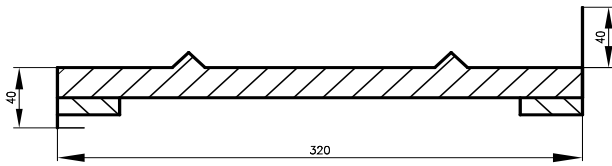
**Tablettrutschen**
**Tablettrutsche mit Sicken**

Ausführung komplett in CNS, zur Verstärkung und Entdröhnung mit wasserfester Spanplatte unterleimt, mit zwei eingepressten Sicken zur Tabletauflage, inkl. Konsolen; Breite 320 mm

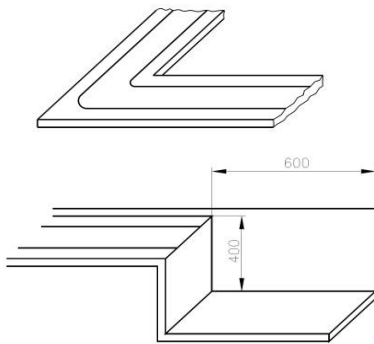

Beschreibung	Art.	Preis	Einheit
Tablettrutsche	64534		pro lfm
Mehrpreis Schweißnaht bei Überlänge (ab 3600 mm)	64535		pro Stk
<b>Mehrpreise</b>			
Winkelschweißung (beliebiger Winkel)	6624		pro Winkel
Tablettrablage Länge 600 mm, Maß von Tablettrutsche nach unten 400 mm	6623		pro Stk
Unterseite mit CNS-Blech geschlossen	6870		pro Stk

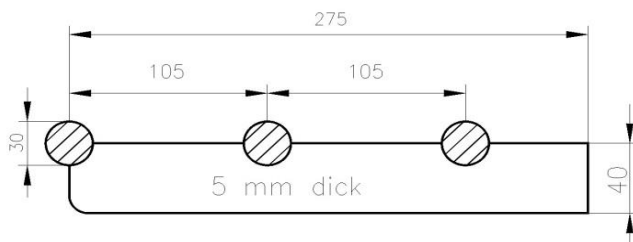
**Tablettrutsche mit Rohren**

Rohre und Konsolen aus CNS, Ausführung standardmäßig mit Rohren  $\varnothing$  30 mm und Rohrabschluss mit Plastikabdeckung.

Anzahl Rohre	Art.	Preis	Einheit
3	3620		pro lfm
4	64038		"

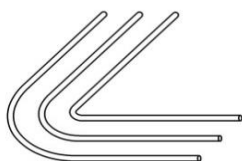
**Mehrpreise**

Beschreibung	Art.	Preis	Einheit
Winkelbug (beliebiger Winkel)	3621		pro Winkel
halbrunde und flache CNS-Kappen	64156		pro Stk

spezielle Konsolenausführung auf Anfrage

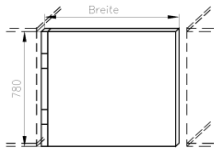
**Zubehör**
**Pendeltüre**

Türe beidseitig aus CNS, schalldämmend isoliert, mit Scharnier. Länge max. 900 mm.

Art.	Preis	Einheit
6627		pro Stk

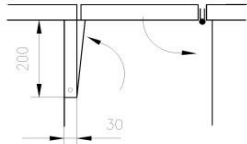
**Durchgangsklappe**

Klappe aus CNS mit CNS-Stangenscharnier und selbst-rastender Halterung.  
Länge: 800 mm

Breite	Art.	Preis	Einheit
700 mm	6625		pro Stk
900 mm	6626		"
250 mm	64435		pro Paar
300 mm	64436		"
400 mm	64629		"
500 mm	64482		"

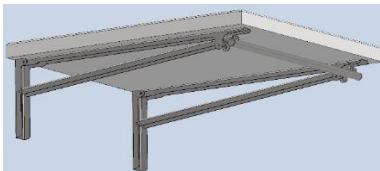
**Klappkonsolen**

Tragkraft pro Konsole: 75 kg  
Material: CNS  
exkl. Tablar

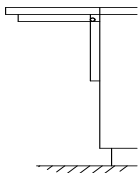
**Klappbord an Unterbauten und Wand**

Ausführung abklappbare Abdeckung, unten CNS geschlossen; Bord pro lfm ohne Konsolen; mind. 2 Stk/m!

Breite	Art.	Preis	Einheit
250 mm	64487		pro lfm
300 mm	3624		"
400 mm	64628		"
500 mm	32649		"

**Unterputz-Steckdosen**

eingebaut mit Klappdeckel, Anschluss rückseitig

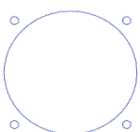

Beschreibung	Art.	Preis	Einheit
Schuko 230V, 10-16 A, metallfarben	64030		pro Stk
CEE 400V, 16A, 3polig+N+E, metallfarben	64031		"
Steckdose aus CNS 230 V	64602		"
Steckdose aus CNS 400 V	64603		"
Steckdose Feller, 230 V	64611		"
Steckdose Feller, 400 V, 16A	64612		"
Bohrung für bauseitige Steckdose	64553		pro Bohrung

**Sockelrahmen**

Sockel aus CNS, und Querverstärkung.

Breiten: 530, 630 und 730 mm

Materialstärke 1,25 mm

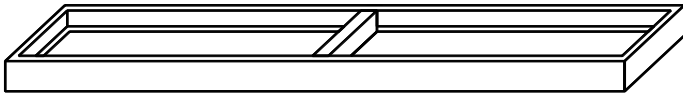
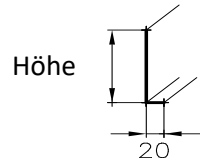
**Sockelblende**

**Fußgestell**

CNS Säulenfuß; höhenverstellbar;

auf Verstärkungsrahmen

Mindestpreis 1 lfm

Höhe	Art.	Preis	Einheit
bis 50 mm	64522		pro lfm
bis 100 mm	64523		"
bis 150 mm	64524		"
bis 200 mm	64604		"
bis 100 mm	64094		pro lfm
bis 150 mm	64433		"
bis 200 mm	64434		"
bis 100 mm	50003		pro lfm
bis 150 mm	50004		"
bis 200 mm	50005		"

**Füße** für einzelne Elemente ohne Rohrahmen, Höhe 50-100 mm

Art.	Preis	Einheit
64567		per Element
64157		pro lfm
64163		pro lfm
64175		2 Stück
64556		pro Stk
6479		pro Stk
6607		pro Stk

**Stoßleiste**

Leiste in Einfahrnische, mit Einbau.

CNS-Leiste mit Gummipofil.

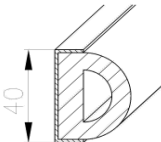
**Kantenschutz**

L - Profil 40 x 40 mit Mauerpratzen aus CNS

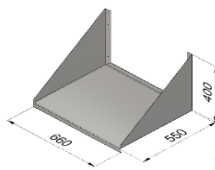
**Konsolen für Mikro**
**Schaufelbord für Mikro**

Mehrpreis Leitungsdurchführung

**Kellengehänge**

Länge: 1000 mm,

mit Befestigungsflanschen

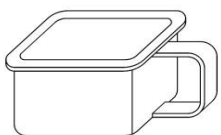
**Gewürzschütten**

Ausführung in CNS, GN-Schale mit Haltegriff, kippbar. Gewürzschütten werden unter ein vorhandenes Bord eingeschoben, welches CNS-geschlossen sein muss! In der Entnahmestellung 30° gekippt zum leichteren Zugriff. Tiefe: 100 mm

Größe	Art.	Preis	Einheit
GN 1/6	64158		pro Stk
GN 1/9	64159		"

**Blenden allgemein**

Ausgleichsblenden  
760 mm hoch in CNS  
(Schachtelausführung)

**normal**
**gelocht**

Länge	Art.	Preis	Einheit
20 - 300 mm	6656		pro Stk
300 - 800 mm	6657		"
800 - 2000 mm	3870		pro m <sup>2</sup>
20 - 300 mm	3871		pro Stk
300 - 800 mm	3872		"
800 - 2000 mm	3873		pro m <sup>2</sup>

**Installationsblende abnehmbar**

ohne Seitenwand  
für Elektro- oder Wasserinstallationen

Länge	Art.	Preis	Einheit
bis 250 mm breit mit einem Schloss	64364		pro Stk
251 bis 800 mm breit mit zwei Schlössern	64520		"

**Mehrpreise**

Beschreibung	Art.	Preis	Einheit
Mehrpreis Blende abnehmbar mit Schrauben	64160		pro Stk
Mehrpreis Blendenecken verschweißt	64167		"

**Energieoptimierung**

mit eingebautem Schütz  
mit eingebautem Schütz und potentialfreiem Kontakt

Art.	Preis	Einheit
6200		pro Stk
64169		"

**Wandaufhängung**

min. Plattenbreite 750 mm

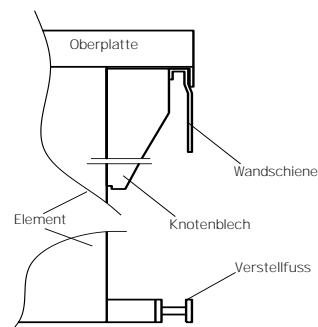

Art.	Preis	Einheit
64224		pro lfm

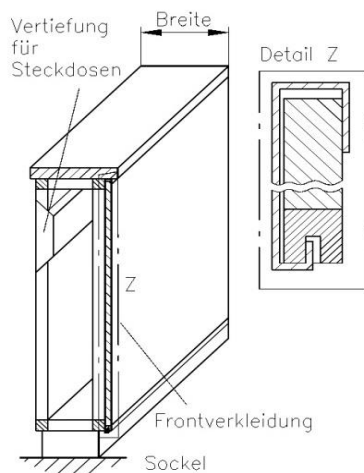
**Anfahrwand**

Rahmengestell sowie einseitige Verkleidung komplett aus CNS. Verkleidung einseitig abnehmbar mit Vertiefung für Steckdosen. Ohne Abdeckung und ohne Sockel.

Breite: 150 mm			
Länge	Art.	Preis	Einheit
1000 mm	3828		pro Stk
2000 mm	3829		"
3000 mm	3830		"
5000 mm	3831		"

Breite: 300 mm			
Länge	Art.	Preis	Einheit
1000 mm	3834		pro Stk
2000 mm	3837		"
3000 mm	3838		"
5000 mm	3839		"

**Frontverkleidungen**

Frontverkleidung in Segmente aufgeteilt. Fix montiert oder verdeckt eingehängt inklusive Halteprofile.

Beschreibung	Art.	Preis	Einheit
Frontverkleidung V100, mit 1 mm HPL belegt, Standardkollektion z.B. Egger oder Max in RAL	64606		pro lfm
Frontverkleidung CNS 18/10, senkrecht geschliffen	3826		"
Frontverkleidung unbelegt (V313) für bauseitige Fliesen oder Dekoration (bis Arbeitshöhe 900 mm)	64648		"
Frontverkleidung V100, mit Echtholz furniert natur lackiert oder mit Strukturlack MDF lt. RAL oder NCS Farbe	64638		"
Mehrpreis: Frontverkleidung hochglanzlackiert - sehr aufwändig und eingeschränkte Farbauswahl		auf Anfrage	
Mehrpreis: Tür in Frontverkleidung	64548		pro Stk
Mehrpreis: Tür sperrbar zu Art. 64548	64549		"
Mehrpreis: Lüftungsschlitze in Holzverkleidung Schlitze auf einer Fläche bis zu 500 x 500 mm	64550		pro Fläche
Mehrpreis: Gehrungsecke mit CNS-Kante	64599		pro Stk

**Aufpolsterung**

Aufpolsterung für bauseitige Holzverkleidung bei hohen Elementen

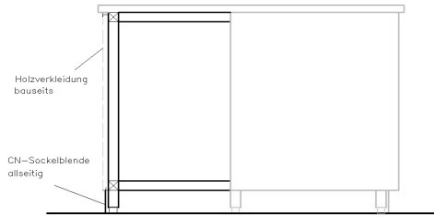

Art.	Preis	Einheit
64378		pro lfm

Aufpolsterung für bauseitige Holzverkleidung mit Konsolen bei hohen Elementen

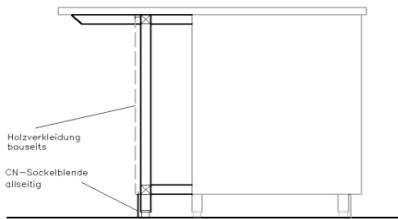

Art.	Preis	Einheit
64379		pro lfm

Aufpolsterung für bauseitige Holzverkleidung mit Konsolen bei niedrigen Elementen

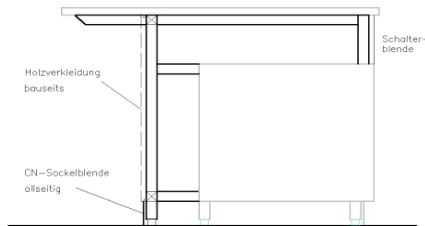

Art.	Preis	Einheit
64380		pro lfm

**Beleuchtung**

Die indirekte LED-Beleuchtung kann in den verschiedensten Bereichen (z.B. Sockelbeleuchtung, Frontverkleidung, ...) verbaut werden.

Beschreibung	Art.	Preis	Einheit
Indirekte LED-Beleuchtung (3000 Kelvin)	64656 <b>NEU</b>		pro lfm
U-Schiene aus Edelstahl für LED-Streifen	64630 <b>NEU</b>		pro lfm

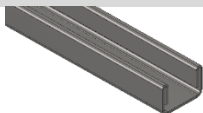



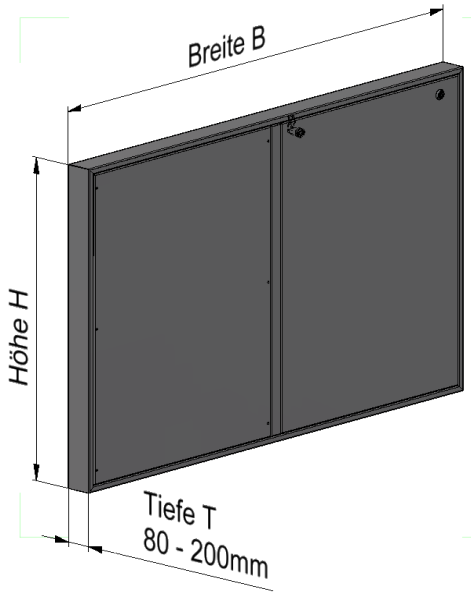

**Installationswand/Trennwand nicht tragend**

**NEU**

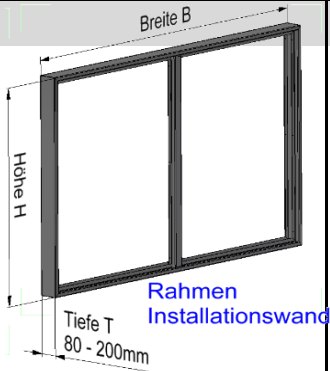

Installationswände bestehen aus einem selbsttragenden Rahmen aus massiven CNS-Profilen mit Befestigungsbohrungen für Boden und/oder Wand. In den Rahmen können entweder einseitig oder beidseitig CNS-Verkleidungen eingebaut werden. Verkleidungen sind mit dem Rahmen verschraubt, verschweißt oder abnehmbar mittels Ritalschloss (für schnelle Wartungsarbeiten). Die Verkleidungen sind fächenebend im Rahmen verbaut. Im Innenraum der Wand können als option Installationsleitungen verlegt werden. Steckdosen usw. können gegen Mehrpreis in den Verkleidungen platziert werden.

Beschreibung	Art.	Preis	Einheit
Installationswand selbsttragend (nur Rahmen) selbsttragenden Rahmen aus massiven CNS-Profilen mit Befestigungsbohrungen für Boden und/oder Wand => der Rahmen ist pro lfm Profil zu rechnen	64663		pro lfm
			
CNS-Verkleidung verschweißt oder verschraubt für den Einbau in Rahmen Nr. 64663	64664		pro m <sup>2</sup>
			
CNS-Verkleidung mit Ritalschloss für den Einbau in Rahmen Nr. 64663	64665		pro m <sup>2</sup>
			
Fußgestell bei Montage in Estrich	3867		pro lfm
Fußgestellabdeckung	3622		pro lfm

**Installationswand tragend auf Anfrage!**

**Mehrpriese für Trennwände**

<b>Beschreibung</b>	<b>Art.</b>	<b>Preis</b>	<b>Einheit</b>
Alle Leitungen bis zum Verbraucher verlegt und isoliert:			
Kalt-/Warmwasser-Anschluss in CU (isoliert)		<b>auf Anfrage</b>	
Weichwasser-Anschluss aus CNS		<b>auf Anfrage</b>	
Ablauf aus Kunststoffrohr		<b>auf Anfrage</b>	
Elektroanschluss		<b>auf Anfrage</b>	
Dampfleitungen in CNS ohne Ventile		<b>auf Anfrage</b>	
Kondensat-Leitung		<b>auf Anfrage</b>	
Hauptabsperrhahn		<b>auf Anfrage</b>	